

BACS DE RANGEMENT

KLETON

BACS EN PLASTIQUE HI-STAK

- Système de rangement innovateur qui permet un meilleur accès et une meilleure visibilité du contenu
- Garantis incassables et indéformables, même à des températures de -40°C à 120°C
- Non affectés par l'huile, les alcalins et la plupart des acides
- Idéals pour la ligne de production ou le rangement de pièces



Une agrafe d'assemblage permet un montage dos à dos



Pattes de rallonges de 1" pour plus d'espace d'entreposage et de stabilité



Plaque avant inclinée avec étiquette amovible recouverte de plastique protecteur



Pièces moulées pour faciliter l'assemblage côte à côte



Empilables avec les pieds intégrés

No modèle				Dimensions					Poids	Qté
Bleu	Jaune	Vert	Rouge	la"	x	p"	x	h"	lb	/caisse
CB260	CB261	CC234	CC242	4 13/16	x	7 1/8	x	3 3/16	0,10	60
CB262	CB263	CC235	CC243	5 7/8	x	9 13/16	x	4 11/16	0,15	36
CB264	CB265	CC236	CC244	8 3/16	x	14	x	6 3/16	0,35	18
CC239	CC240	CC237	CC245	7 7/8	x	17 11/16	x	7	0,55	12
CB266	CB267	CC238	CC246	11 13/16	x	17 11/16	x	7	0,60	8

* Ajouter un pouce par bac à la hauteur hors tout lorsqu'ils sont empilés sur des pieds

CONTENANTS GÉANTS À EMPILER

- Conçus pour le recyclage et l'entreposage de pièces, d'outils et d'articles d'entrepôt
- Empilables jusqu'à 6 de hauteur, créant ainsi un système d'entreposage en hauteur
- Grandes poignées latérales
- Parois latérales très épaisses avec nervures renforcées dans le fond qui offrent une capacité d'empilage de 100 lb par contenant
- Orifices de 1/4" dans le fond qui facilitent l'égouttement
- Fenêtres transparentes et étiquettes aussi offertes
- Dimensions extérieures: 15 1/4" lo x 19 7/8" la x 12 7/16" h



SYSTÈME DE RANGEMENT QUANTUM^{MC}

Fenêtre transparente CB843

Étiquettes CB844



No modèle					No fab	Qté
Gris	Bleu	Ivoire	Noir	Rouge	QG700	/caisse
CB838	CB839	CB841	CB842	CC305	QG700	3

ÉTAGÈRE POUR CONTENANTS GÉANTS

- Comprend 10 bacs QGH700 et des tablettes en acier émail gris de qualité industrielle
- Dimensions: 42" la x 18" p x 76" h
- Capacité de 500 lb par tablette
- Assemblage requis



No modèle					Description	Nbre de tablettes
Gris	Bleu	Ivoire	Noir	Rouge		
CF056	CF057	CF059	CF060	CF066	Unité de base	6
CF061	CF062	CF064	CF065	CF067	Ajout	6

BACS DE RANGEMENT

BACS QUANTUM^{MC}

- Polypropylène/polyéthylène haute densité, vierge, extra robuste
- Autoclavables jusqu'à 250°F
- Grandes fentes pour étiquettes multiples
- Empilables
- Séparateurs optionnels et fenêtres transparentes disponibles pour la plupart des modèles
- Peuvent être suspendues sur panneaux à volet ou systèmes de rails
- Les boîtes jumbo ne peuvent être suspendues sur panneaux à volet ou systèmes de rails
- Les boîtes jumbo ont une capacité d'empilage jusqu'à 100 lb et peuvent être empilées jusqu'à 6 boîtes de hauteur

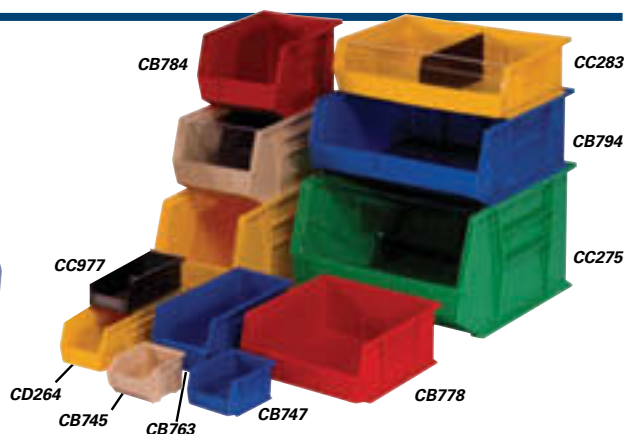

No modèle						No fab	Dimensions extérieures			Qté	Cap de	
Noir	Bleu	Jaune	Rouge	Ivoire	Vert		lo"	x	la"	x	/caisse	charge lb
CC975	CB739	CB741	CB744	CB745	CC264	QUS 205	4 1/2	x	4 1/8	x	3	8
CC976	CB747	CB750	CB751	CB753	CC265	QUS 210	5 3/8	x	4 1/8	x	3	10
CC977	CB756	CB757	CB759	CB762	CC266	QUS 220	7 1/2	x	4 1/8	x	3	10
CF376	CF377	CF378	CF379	CF380	CF381	QUS 221	9 1/4	x	6	x	5	12
CD276	CD249	CD262	CD263	CD264	CD265	QUS 224	10 7/8	x	4 1/8	x	4	12
CC978	CB763	CB765	CB766	CB768	CC267	QUS 230	11	x	5 1/2	x	5	12
CC979	CB769	CB771	CB772	CB774	CC268	QUS 233	13 1/2	x	5 1/2	x	5	12
CC974	CC971	CC972	CC973	CC990	CC970	QUS 234	14 3/4	x	5 1/2	x	5	12
CC980	CB775	CB777	CB778	CB780	CC269	QUS 235	11	x	11	x	5	6
CC576	CB781	CB783	CB784	CB786	CC270	QUS 239	11	x	8 1/4	x	7	6
CC577	CB787	CB789	CB790	CB792	CC271	QUS 240	14 3/4	x	8 1/4	x	7	12
CF382	CF383	CF384	CF385	CF386	CF387	QUS 241	13 5/8	x	8 1/4	x	6	12
CF388	CF389	CF390	CF391	CF392	CF393	QUS 242	13 5/8	x	8 1/4	x	8	12
CC983	CC282	CC283	CC284	CC285	CC286	QUS 245	11	x	16 1/2	x	5	6
CC578	CB794	CB795	CB796	CB797	CC272	QUS 250	14 3/4	x	16 1/2	x	7	6
CC579	CB798	CB800	CB801	CB802	CC273	QUS 255	16	x	11	x	8	4
CC580	CB803	CB804	CB806	CB807	CC274	QUS 260	18	x	11	x	10	4
CC581	CC287	CC288	CC289	CC290	CC291	QUS 265	18	x	8 1/4	x	9	6
CC582	CB808	CB809	CB810	CB811	CC275	QUS 270	18	x	16 1/2	x	11	3
CD674	CD669	CD670	CD671	CD673	CD672	QUS 275MOB*	18	x	16 1/2	x	14	3

DIVISEURS SEULEMENT

En longueur	A/fenêtre transp.
No modèle	No modèle
CB824	-
CB825	-
CB826	-
CB828	CB812
CD250	CD266
CB829	CB814
CB828	CB812
CB836*	-
CC569	CB812
CB829	CB815
CB830	CB818
CB831	CB818
CF394	CF396
CF395	CF397
CC297	CC300
CB831	CB819
CB833	CB820
CB834	CB821
CC298	CC301
CB835	CB822

BOÎTES GÉANTES ULTRA 24" DE PROFONDEUR (ne pas suspendre sur panneaux à volet ou systèmes de rails)

-	CD545	CD547	CD546	-	-	QUS950	23 7/8	x	8 1/4	x	7	6	-
-	CD548	CD550	CD549	-	-	QUS951	23 7/8	x	8 1/4	x	9	6	-
-	CD551	CD553	CD552	-	-	QUS952	23 7/8	x	11	x	7	4	-
-	CD554	CD556	CD555	-	-	QUS953	23 7/8	x	11	x	10	4	-
-	CD557	CD559	CD558	-	-	QUS954	23 7/8	x	16 1/2	x	11	1	-
-	CD560	CD562	CD561	-	-	QUS955	23 7/8	x	18 1/4	x	12	1	-

DIVISEURS GÉANTS SEULEMENT

CD563	CD569
CD564	CD570
CD565	CD571
CD566	CD572
CD567	CD573
CD568	CD574

* Unité mobile

* Indique un diviseur longitudinal

ÉTAGÈRES & BACS À TRÉMIE

SÉRIE QUS 239

- 28 bacs série QUS 239 bins 11" la x 8 1/4" p x 7" h
- 7 tablettes robustes en émail gris
- Dimensions: 36" la x 12" p x 76" h
- Capacité: 630 lb par tablette
- Assemblage requis



CF118

SÉRIE QUS 240

- 28 bacs série QUS 240 14 3/4" la x 8 1/4" p x 7" h
- 7 tablettes robustes en émail gris
- Dimensions: 36" la x 12" p x 76" h
- Capacité: 630 lb par tablette
- Assemblage requis



CF126

SÉRIE QUS 250

- 14 bacs série QUS 250 14 3/4" la x 16 1/2" p x 7" h
- 7 tablettes robustes en émail gris
- Dimensions: 36" la x 12" p x 76" h
- Capacité: 630 lb par tablette
- Assemblage requis



CF132

SÉRIE QUS 240 & 230

- 8 bacs série QUS 240 14 3/4" la x 8 1/4" p x 7" h
- 36 bacs série QUS 230 11" la x 5 1/2" p x 5" h
- 9 tablettes robustes en émail gris
- Dimensions: 36" lo x 12" p x 76" h
- Capacité: 630 lb par tablette
- Assemblage requis



CF135

No modèle						Description	Nbre de tablettes
Noir	Bleu	Jaune	Rouge	Ivoire	Vert		
ÉTAGÈRE À BACS SÉRIE QUS 239							
CF176	CF118	CF119	CF120	CF121	CF122	Unité de base	8
CF180	CF140	CF141	CF142	CF143	CF144	Ajout	8
ÉTAGÈRE À BACS SÉRIE QUS 240							
CF178	CF123	CF124	CF125	CF126	CF127	Unité de base	8
CF182	CF150	CF151	CF152	CF153	CF154	Ajout	8

No modèle						Description	Nbre de tablettes
Noir	Bleu	Jaune	Rouge	Ivoire	Vert		
ÉTAGÈRE À BACS SÉRIE QUS 250							
CF177	CF128	CF129	CF130	CF131	CF132	Unité de base	8
CF181	CF145	CF146	CF147	CF148	CF149	Ajout	8
ÉTAGÈRE À BACS SÉRIE QUS 240 & 230							
CF179	CF133	CF134	CF135	CF136	CF137	Unité de base	9
CF183	CF175	CF155	CF156	CF157	CF158	Ajout	9

CONTENANTS GÉANTS EMPILABLES

- Contenants robustes fabriqués en polyéthylène de haute densité moulé par injection
- Parois latérales doubles; les rebords supérieurs à enclenchement robustes et préformés permettent de les empiler de façon sécuritaire
- Poignée de transport moulée à l'arrière des contenants
- Diviseurs et rainures moulés pour étiquettes
- Fenêtres en option aussi disponibles
- Peuvent résister à des températures de -40° jusqu'à 250°F
- À l'épreuve de l'eau, ne rouillent pas et ne se corrodent pas
- Ne sont pas affectés par les produits chimiques et les solvants
- Le bac mobile est muni de 2 roulettes pivotantes et de 2 roulettes fixes de 3"
- Capacité mobile: 300 lb
- Capacité d'empilage: 200 lb

MAGNUM

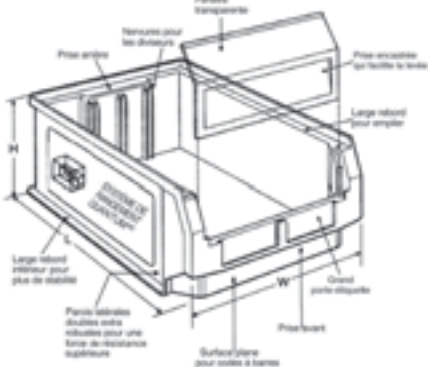

CC371

CC365

CC364



CC447

Bleu	Vert	No modèle		No fab	Dimensions extérieures			Qté /caisse	DIVISEUR		FENÊTRE	
		Rouge	Jaune		lo"	x	la"		x	h"	No modèle	No modèle
CC361	CC362	CC363	CC364	QMS531	19 3/4	x	12 3/8	x	5 7/8	6	CC381	CC385
CC365	CC366	CC367	CC368	QMS532	19 3/4	x	12 3/8	x	7 7/8	6	CC382	CC386
CC369	CC370	CC371	CC372	QMS533	19 3/4	x	12 3/8	x	11 7/8	3	CC383	CC387
CC373	CC374	CC375	CC376	QMS543	19 3/4	x	18 3/8	x	11 7/8	3	CC384	CC388
CC377*	CC378*	CC379*	CC380*	QOMS743	29	x	18 3/8	x	11 7/8	1	-	-
CC447*	CC449*	CC448*	CC450*	QMS843MOB**	29	x	18 3/8	x	11 7/8	1	-	-

* Comprend une barre d'écartement pour plus de force et de support ** Unité mobile

UNITÉS D'ÉTAGÈRES MAGNUM

- Dimensions: 42" la x 18" p x 76" h
- Capacité: 500 lb par tablette
- Assemblage requis

No modèle				Description
Rouge	Bleu	Jaune	Vert	
SÉRIE QMS532				
CF072	CF073	CF074	CF075	Unité de base
CF089	CF090	CF091	CF092	Ajout
SÉRIE QMS533				
CF080	CF081	CF082	CF083	Unité de base
CF097	CF098	CF099	CF100	Ajout
SÉRIE QMS531				
CF188	CF185	CF186	CF187	Unité de base
SÉRIE QMS516				
CF189*				Unité de base

* Couleurs variées



SÉRIE QMS532

- 21 bacs à trémie QMS532 19 3/4" la x 12 3/8" p x 7 7/8" h
- 8 tablettes robustes en émail gris

CF074

SÉRIE QMS531

- 27 boîtes à trémies QMS531 19 3/4" la x 12 3/8" p x 5 7/8" h
- 10 tablettes robustes en émail gris

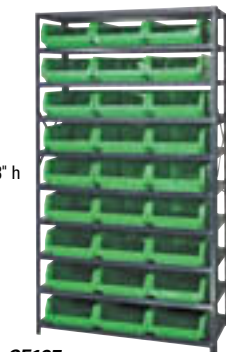

CF187

SÉRIE QMS516

- 4 QMS543-rouge CC375, 3 QMS533-bleu CC369, 6 QMS532-jaune CC368 et 3 QMS531-bleu CC361 bacs à trémie
- 7 tablettes robustes en émail gris



CF189

SÉRIE QMS533

- 15 bacs à trémie QMS533 19 3/4" la x 12 3/8" p x 11 7/8" h
- 6 tablettes robustes en émail gris



CF081

BACS DE RANGEMENT

BACS DE RANGEMENT POUR TABLETTES

- Façon économique de ranger pièces et composants
- Polypropylène durable
- Conçues pour les étagères de 12", 18" et 24" de profondeur, le rangement vertical ou les chariots de maintenance
- Les boîtes s'emboîtent lorsqu'elles sont vides
- Compartiments et diviseurs disponibles
- Fabriqués de polypropylène approuvé par la FDA

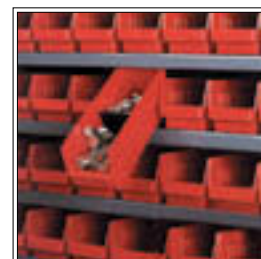
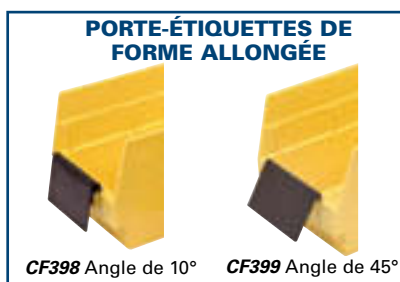

L'ailette de blocage qui s'accroche sous la tablette du haut permet d'incliner la boîte pour un accès facile.

No modèle				No fab	Dimensions extérieures	Dimensions intérieures	Qté /caisse	Diviseurs	Compartiments par bac			
Bleu	Rouge	Jaune	Vert		lo" x la" x h"	lo" x la" x h"		jusqu'à 7 par bac	CB379	CB380	CD036	CD041
CB381	CB382	CB383	CB696	30-110	11 5/8 x 2 3/4 x 4	10 1/4 x 1 5/8 x 4	24	N/D	3	N/D	N/D	N/D
CB384*	CB385*	CB386*	CB697*	30-120	11 5/8 x 4 1/8 x 4	10 1/4 x 3 x 4	24	CB420	5	2	N/D	N/D
CB393*	CB394*	CB395*	CB698*	30-130	11 5/8 x 6 5/8 x 4	10 1/4 x 5 1/2 x 4	12	CB421	9	4	N/D	N/D
CC393	CC394	CC395	N/D	QSB107	11 7/8 x 8 1/8 x 4	10 3/4 x 7 1/2 x 3 7/8	20	CB867	N/D	N/D	12	4
CC396	CC397	CC398	N/D	QSB109	11 7/8 x 11 1/8 x 4	10 3/4 x 10 3/8 x 3 7/8	8	CB869	N/D	N/D	18	6
CB390*	CB391*	CB392*	CB699*	30-128	17 7/8 x 4 1/8 x 4	16 1/2 x 3 x 4	12	CF021	8	3	N/D	N/D
CB396*	CB397*	CB398*	CB700*	30-138	17 7/8 x 6 5/8 x 4	16 1/2 x 5 1/2 x 4	12	CF022	15	6	N/D	N/D
CC399	CC400	CC401	N/D	QSB108	17 7/8 x 8 1/8 x 4	16 1/2 x 7 1/2 x 3 7/8	10	CB867	N/D	N/D	19	6
CC402	CC403	CC404	N/D	QSB110	17 7/8 x 11 1/8 x 4	16 3/8 x 10 3/8 x 3 7/8	8	CB869	N/D	N/D	29	9
CC405	CC406	CC407	N/D	QSB105	23 7/8 x 4 1/8 x 4	22 1/4 x 3 1/4 x 3 7/8	8	CB861	N/D	N/D	13	4
CC408	CC409	CC423	N/D	QSB106	23 7/8 x 6 5/8 x 4	22 1/4 x 5 1/2 x 3 7/8	8	CB862	N/D	N/D	21	8
CC411	CC412	CC413	N/D	QSB114	23 7/8 x 8 1/8 x 4	22 1/4 x 7 1/2 x 3 7/8	6	CB867	N/D	N/D	24	8
CC414	CC415	CC416	N/D	QSB116	23 7/8 x 11 1/8 x 4	22 1/4 x 10 3/8 x 3 7/8	6	CB869	N/D	N/D	35	16

* 2 diviseurs amovibles pleine largeur sont compris

DIVISEURS

No modèle	No fab	Largeur"	Qté/caisse
CF021	40-128	3	24
CF022	40-138	5 1/2	24
CB867	DSB107	8 1/8	50
CB869	DSB109	11 1/8	50
CB861	DSB101	4 1/8	50
CB862	DSB102	6 5/8	50
CB420	40-120	3	24
CB421	40-130	5 1/2	24

COMPARTIMENTS

No modèle	No fab	Couleur	Dimensions
CB379	30-101	Blanc	3 1/4" x 2"
CB380	30-102	Blanc	5" x 2 3/4"
CD036	QBC111	Jaune	3 1/4" x 1 3/4"
CD041	QBC112	Jaune	5 1/8" x 2 3/4"

PORTE-ÉTIQUETTES DE FORME ALLONGÉE

CF398	ELH410	Noir	10° angle
CF399	ELH415	Noir	45° angle

BACS À PIÈCES EN PLASTIQUE RECYCLÉ

- Bacs fabriqués en polyéthylène haute densité recyclé à 100% après consommation
- Offerts en noir seulement

No modèle	No fab	Dimensions extérieures	Dimensions intérieures	Qté /caisse	Poids lb	Diviseurs
		lo" x la" x h"	lo" x la" x h"			No modèle
CB850	QSB 101 BR	11 7/8 x 4 1/8 x 4	10 3/4 x 3 1/4 x 3 7/8	36	0,41	CB861
CB851	QSB 102 BR	11 7/8 x 6 5/8 x 4	10 3/4 x 5 1/2 x 3 7/8	30	0,53	CB862
CB954	QSB 104 BR	17 7/8 x 6 5/8 x 4	16 1/2 x 5 1/2 x 3 7/8	20	0,9	CB862
CB854	QSB 105 BR	23 7/8 x 4 1/8 x 4	22 1/4 x 3 1/4 x 3 7/8	16	0,94	CB861
CB855	QSB 106 BR	23 7/8 x 6 5/8 x 4	22 1/4 x 5 1/2 x 3 7/8	8	1,5	CB862
CB857	QSB 108 BR	17 7/8 x 8 1/8 x 4	16 1/2 x 7 1/2 x 3 7/8	10	1,2	CB867
CB860	QSB 114 BR	23 7/8 x 8 1/8 x 4	22 1/4 x 7 1/2 x 3 7/8	6	1,5	CB867
CC304	QSB 116BR	23 7/8 x 11 1/8 x 4	22 1/4 x 10 3/8 x 3 7/8	6	2,0	CB869
CC241	QGH 700 BR	15 1/4 x 19 7/8 x 12 7/16	-	3	13	N/D



CONTENANTS DE RANGEMENT

TIROIRS EURO

- Conception solide pour l'organisation efficace des pièces lourdes, des fournitures, des outils et de l'équipement
- Fabriqués de polystyrène choc vierge moulé par injection
- Côtés à parois épaisses de calibre 12
- Complètement étanches
- Résistants aux huiles et aux produits chimiques
- La poignée avant courbée a amplement d'espace pour les étiquettes d'identification autocollantes ou pour les codes à barres, et est munie d'une ouverture de 3/4"
- Rebord pleine largeur à l'arrière pour éviter le débordement

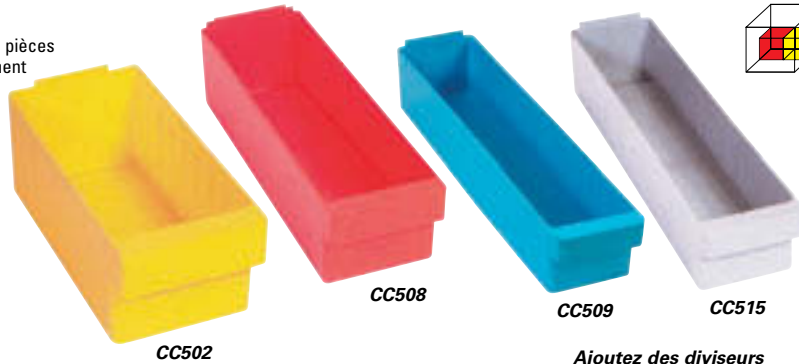

Bleu	No modèle			No fab	Dimensions extérieures lo" x la" x h"	Qté /caisse	Diviseur No modèle
	Gris	Rouge	Jaune				
CE289	CE291	CE292	CE290	QED401	11 5/8 x 5 9/16 x 2 5/8	24	CE309
CE293	CE295	CE296	CE294	QED501	11 5/8 x 3 3/4 x 4 5/8	24	CC518
CC501	CC503	CC504	CC502	QED601	11 5/8 x 5 9/16 x 4 5/8	24	CC517
CC505	CC507	CC508	CC506	QED602	17 5/8 x 5 9/16 x 4 5/8	24	CC517
CC509	CC511	CC512	CC510	QED603	23 7/8 x 5 9/16 x 4 5/8	12	CC517
CC513	CC515	CC516	CC514	QED604	17 5/8 x 3 3/4 x 4 5/8	24	CC518
CE305	CE307	CE308	CE306	QED606	17 5/8 x 8 3/8 x 4 5/8	24	CE312
CE297	CE299	CE300	CE298	QED701	11 5/8 x 8 3/8 x 4 5/8	24	CE312
CE301	CE303	CE304	CE302	QED801	11 5/8 x 11 1/8 x 4 5/8	12	CE314

Ajoutez des diviseurs aux tiroirs Euro pour des possibilités d'entreposage additionnel



TIROIRS EURO & ÉTAGÈRES

- 13 tablettes robustes en émail gris
- Capacité: 630 lb par tablette
- Assemblage requis



COMPRENDS:

- 72 tiroirs Euro série QED601
11 5/8" la x 5 9/16" p x 4 5/8" h
- Dimensions: 36" la x 12" p x 76" h

Bleu	No modèle			Description	Nbre de tablettes
	Jaune	Gris	Rouge		
CF102	CF103	CF104	CF105	Unité de base	13
CF159	CF160	CF161	CF162	Ajout	13

- 72 tiroirs Euro série QED602 17 5/8" la x 5 9/16" p x 4 5/8" h
- Dimensions: 36" la x 18" p x 76" h

Bleu	No modèle			Description	Nbre de tablettes
	Jaune	Gris	Rouge		
CF106	CF107	CF108	CF109	Unité de base	13
CF163	CF164	CF165	CF166	Ajout	13

- 108 tiroirs Euro série QED604 17 5/8" la x 3 3/4" p x 4 5/8" h
- Dimensions: 36" la x 18" p x 76" h

Bleu	No modèle			Description	Nbre de tablettes
	Jaune	Gris	Rouge		
CF110	CF111	CF112	CF113	Unité de base	13
CF167	CF168	CF169	CF170	Ajout	13

- 72 tiroirs Euro série QED603 23 7/8" la x 5 9/16" p x 4 5/8" h
- Dimensions: 36" la x 24" p x 76" h

Bleu	No modèle			Description	Nbre de tablettes
	Jaune	Gris	Rouge		
CF114	CF115	CF116	CF117	Unité de base	13
CF171	CF172	CF173	CF174	Ajout	13

BACS DE PLASTIQUE JUMBO

- De dimensions très grandes, ce qui offre une capacité de rangement importante
- Garanties incassables et indéformables de -40°C à 120°C
- Non affectés par l'huile, les alcalins et la plupart des acides
- S'emboîtent pour minimiser l'espace pris dans l'entrepôt lorsqu'ils ne sont pas utilisés
- S'empilent à plus de 4 bacs de hauteur pour mieux utiliser l'espace d'entreposage
- Dimensions: 25" lo x 15 1/2" la x 13" h
- Capacité: 200 lb



No modèle	Couleur
CF328	Bleu
CF330	Jaune

No modèle	Couleur
CF329	Vert
CF327	Rouge

CONTENANTS DE RANGEMENT STACK-N-NEST^{MD}

- Idéals pour ranger, rassembler et transporter les petites pièces, les pièces détachées et les produits finis
- Conçus pour un usage maximal et efficace
- S'empilent d'une façon et s'emboîtent de l'autre
- Peuvent être utilisés individuellement sur du rayonnage ou empilés
- De conception robuste, ils peuvent être glissés dans des étagères
- À l'usine, utilisez le même contenant pour le rangement, la manipulation et le rassemblement de pièces sans avoir besoin d'en transférer le contenu



No modèle	Couleur	Dimensions extérieures			Poids lb
		lo"	x la"	x h"	
CC890	Bleu	15 1/4	x 12 1/4	x 6	2
CC891	Rouge	15 1/4	x 12 1/4	x 6	2
CC892	Jaune	15 1/4	x 12 1/4	x 6	2

BACS DE RANGEMENT

BACS EN PLASTIQUE

- Conçus pour être suspendus à des supports, des panneaux, des rails ou des chariots
- Les bacs réduisent et contrôlent les inventaires, réduisent également les temps d'assemblage et minimisent la manipulation des pièces
- Nervures de renforcement sur les deux côtés qui empêchent l'écrasement du bac
- Résistent aux acides doux et aux alcalis
- Empilables
- Offerts en 5 couleurs, ce qui vous permet d'utiliser un code couleur

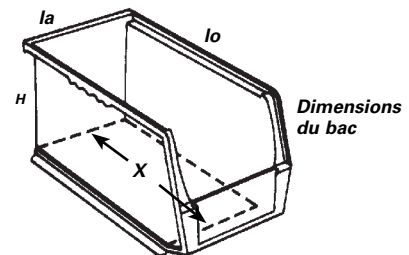
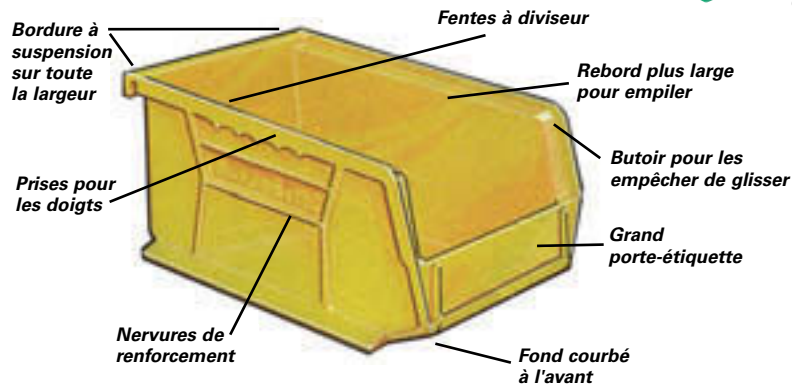
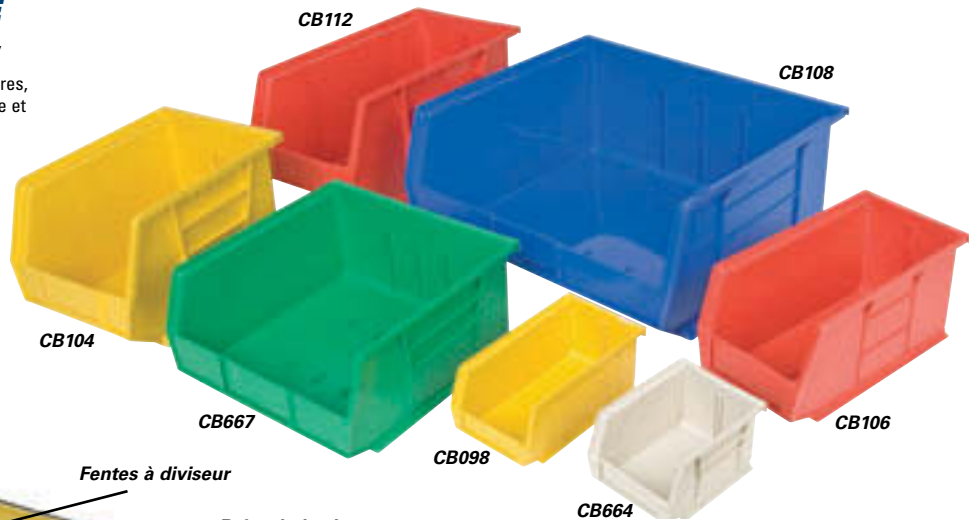

No modèle des bacs					No fab	Dimensions extérieures			Dimensions intérieures				Cap des bacs** lb	Poids lb	Qté /caisse	No modèle Diviseurs					
Bleu	Rouge	Jaune	Vert	Grèa		lo"	x	la"	x	h"	x	X*"									
CB093	CB094	CB095	CB663	CB664	30-210	5 3/8	x	4 1/8	x	3	4 3/4	x	3 7/16	x	2 13/16	x	4	10	0,2	24	CB124
CB096	CB097	CB098	CB665	CB666	30-220	7 3/8	x	4 1/8	x	3	6 3/4	x	3 7/16	x	2 13/16	x	6	10	0,3	24	CB125
CB099	CB100	CB101	CB667	CB668	30-230	10 7/8	x	5 1/2	x	5	10 1/4	x	4 3/8	x	4 3/4	x	9	30	0,8	12	CD513
CB102	CB103	CB104	CB669	CB670	30-235	10 7/8	x	11	x	5	10 1/4	x	10	x	4 3/4	x	9	50	1,5	6	CD514
CB105	CB106	CB107	CB671	CB672	30-239	10 3/4	x	8 1/4	x	7	10	x	6 9/16	x	6 3/4	x	8	50	1,5	6	CB128
CB108	CB109	CB110	CB673	CB674	30-240	14 3/4	x	8 1/4	x	7	14	x	6 9/16	x	6 3/4	x	12	60	2,0	12	CB129
CB111	CB112	CB113	CB675	CB676	30-250	14 3/4	x	16 1/2	x	7	14	x	14 3/4	x	6 3/4	x	12	75	3,5	6	CF023
CC287	CC289	CC288	N/D	N/D	QUS265	18	x	8 1/4	x	9	17 1/8	x	6 3/4	x	8 1/4	x	14 1/2	60	2,8	6	CC298
CB808	CB810	CB809	N/D	N/D	QUS270	18	x	16 1/2	x	11	17 1/8	x	14 3/4	x	10 1/4	x	13 3/4	-	5,3	3	CB835

** Lorsque suspendus aux supports, les modèles 30-265 et 30-270 peuvent être trop larges dans certaines utilisations
X* Dim. int. " = longueur du fond

AKRO-BINS DE LA SÉRIE 1800

- Extra grands et extra robustes pour pièces et composants plus lourdes et plus volumineuses
- Conçus pour être placés sur des tablettes d'une profondeur de 18"
- Nervures de renforcement pour prévenir l'évasement sous des charges lourdes
- Des prises pour les doigts, à l'avant et à l'arrière, rendent la manipulation aisée
- Comprend un diviseur noir placé dans le sens de la largeur
- Empilables
- Beige pâle

CB122



CB123



No modèle	Dim extérieures			Dim intérieures			Poids lb	Qté /caisse	No modèle Diviseurs				
	lo"	x	la"	x	h"	lo"				x	la"		
CB122	20 1/2	x	8 1/4	x	7	20	x	7 3/8	x	6 1/2	3,5	6	CB134
CB123	20 1/2	x	11	x	7	20	x	10 1/8	x	6 1/2	4,0	6	CB135

PORTE-ÉTIQUETTES BIN BUDDY^{MC}

- Support transparent autoadhésif adhérent à tout contenant de plastique ou de métal
- La fenêtre transparente compatible aux codes à barres protège l'étiquette de la saleté et de l'humidité
- Comprend un ensemble d'étiquettes compatibles au jet d'encre/laser, 25/paquet
- Étiquettes de rechange supplémentaires aussi offertes, vendues en paquet de 50



*Bacs non compris

No modèle	No fab	Dimensions"		Entrée	Étiquettes de rechange	
OF210	BB-35	3	x	5	Côté	OF214
OF211	BB-46	4	x	6	Côté	OF215
OF212	BB-13	1	x	3	Dessus ou dessous	OF216
OF213	BB-24	2	x	4	Dessus ou dessous	OF217

PANNEAUX & SUPPORTS POUR BACS

PANNEAU À ENCOCHER EN ACIER

- Les panneaux à fentes se fixent aux murs, à l'arrière de l'étagère, sur des bancs, des chariots, à l'intérieur des armoires, sur des composantes à encoches ou à l'intérieur de chariots de service
- En acier laminé à froid de calibre 16
- Des encoches de 3/4" lo x 3/8" la à intervalles de 6" facilitent l'installation
- Chaque panneau doit être verticalement ancré au centre
- Fini émail durable gris *Kleton*

Note d'installation: les panneaux doivent être solidement ancrés sur des matériaux qui peuvent supporter la charge prévue



CB362
panneau
seulement

TABLEAU DES QUANTITÉS

Quantité de bacs identiques qui peuvent se poser sur un panneau de modèle CB362

Hauteur totale des panneaux 35 3/4" de largeur	No modèle des bacs						
	CB093	CB096	CB099	CB102	CB105	CB108	CB111
1 panneau = 19" h	32	32	18	9	8	8	4
2 panneaux = 37" h	72	72	36	18	18	16	8
3 panneaux = 55" h	104	104	54	27	28	28	14
4 panneaux = 73" h	144	144	72	36	36	36	18

Pour le modèle CB361, utilisez deux fois moins de bacs

No modèle	Dim du panneau la" x h"	Poids lb
CB361	18 x 19	6
CB362	36 x 19	12



PANNEAU EN PLASTIQUE ABS

- Panneau à fentes qui peut être monté sur le mur, sur des bancs, chariots, à l'intérieur d'armoires, à des éléments à rabats en angle ou utilisé à l'intérieur des camions de service
- Fabriqué de plastique ABS robuste
- Dimensions: 24" la x 18" h
- Paquet de 2 panneaux

No modèle CF331



Note d'installation: les panneaux doivent être fixés de façon sécuritaire à des matériaux de force portante adéquate

PANNEAU COMBINÉ: 36" h x 24" la

CB093	CB096	CB099	CB102	CB105	CB108	CB111
60	60	24	12	12	12	4

Quantité de bacs en plastique identiques qui conviennent à 2 panneaux de CF331

SUPPORT POUR BACS

- Support pour bacs entièrement soudé
- Surface de travail en acier de calibre 14
- **Comprend:** 20 bacs, roulettes boulonnées, non marquantes de 5" et deux panneaux à fentes
- Capacité de 1000 lb
- Fini émail durable bleu *Kleton*



CB366

No modèle	Description	Dimensions la" x p" x h"	Poids lb
CB365	Support seulement	24 x 38 1/2 x 36 1/2	95

COMBINAISONS DE SUPPORT & BACS

Bleu	Rouge	Jaune	Vert	Grès	Poids lb
CB366	CB367	CB368	CB689	CB690	133

SUPPORTS FIXES POUR BACS

- Supports fixes entièrement soudés pour contenants
- Fabriqués pour être fixés en permanence au plancher
- Fabriqués à partir d'un châssis tubulaire carré de 1 1/4"
- Choix de support simple ou double pour répondre à vos besoins d'entreposage
- Fini émail durable bleu *Kleton*
- Expédiés entièrement soudés
- Comprend: 28 ou 56 bacs de 14 3/4" lo x 8 1/4" la x 7" h



CB656



No modèle	Description	Type de support	Dimensions la" x p" x h"	Poids lb
CB373	Support seulement	Simple	36 x 12 x 61	60
CB653	Support seulement	Double	36 x 24 x 61	100

COMBINAISONS DE SUPPORTS & BACS

Bleu	Rouge	Jaune	Vert	Grès	Type de support	Poids lb	
CB654	CB655	CB656	CB685	CB686	Simple	36 x 12 x 61	107
CB370	CB371	CB372	CB687	CB688	Double	36 x 24 x 61	194

ACCESSOIRES

No modèle	Description
CC165	Crochet rond, 6"
CC166	Crochet rond, 2"
CC167	Crochet carré, 6"
CC168	Crochet carré, 12"



SUPPORT MOBILE À DEUX CÔTÉS POUR BACS

- Idéal pour transporter des petites pièces
- Entièrement soudé, deux côtés, mobile
- **Comprend:** roulettes boulonnées non marquantes de 5" et deux panneaux à fentes
- Capacité de 1000 lb
- Fini émail durable bleu *Kleton*
- Le chariot simple comprend 36 bacs de 10 7/8" lo x 5 1/2" la x " h
- Le chariot double comprend 96 bacs de différentes dimensions



CB090



No modèle	Description	Type de support	Dimensions la" x p" x h"	Poids lb
CB359	Support seulement	Simple	36 x 16 x 46	60
CB649	Support seulement	Double	36 x 24 x 46	120

COMBINAISONS SUPPORTS/BACS

Bleu	Rouge	Jaune	Vert	Grès	Poids lb		
CB650	CB651	CB652	CB681	CB682	Simple	36 x 16 x 46	83
CB089	CB090	CB091	CB683	CB684	Double	36 x 24 x 46	187

ARMOIRES D'ENTREPOSAGE

ARMOIRE COMBINÉE À PORTES CREUSES - 84 BACS

- Entièrement soudée, résistante, de calibre 16, à portes creuses et avec combinaison de bacs/tablettes
- Quatre tablettes réglables de calibre 16 avec une capacité de charge de 500 lb, poids distribué également
- Panneaux à claire-voie à bacs suspendus, soudés à l'intérieur des portes à charnières de 4" de profondeur
- Moraillon à cadenas de conception particulière qui empêche l'utilisation de coupe-boulons
- Fini émail durable gris *Kleton*
- Cadenas vendu séparément
- Armoires avec bacs comprend:
84 bacs de 4 1/8" lo x 5 3/8" la x 3" h

KLETON

No modèle	Description	Couleur	Dimensions la" x p" x h"	Poids lb
CB442	Cabinet seulement	-	38 x 24 x 72	324
FB025	Tablette additionnelle pour armoire	-	38 x 18 x 1	18

ARMOIRES AVEC 84 BACS

CB446	-	Bleu	-	-	-	341
CB477	-	Rouge	-	-	-	341
CB448	-	Jaune	-	-	-	341
CB693	-	Vert	-	-	-	341
CB694	-	Grès	-	-	-	341

ACCESSOIRES

SA898	Cadenas, clé différente
SA899	Cadenas, clé identique



CB448

ARMOIRE COMBINÉE À PORTES CREUSES - 98 BACS

- Armoire entièrement soudée d'acier de calibre 16 avec portes creuses et combinaison de bacs/tablettes
- 2 tablettes renforcées de calibre 16, capacité de 500 lb distribuées également
- Panneaux à claire-voie à bacs suspendus soudés à l'intérieur des portes et au fond de l'armoire
- Moraillon à cadenas de conception particulière qui empêche l'utilisation de coupe-boulons
- Fini émail durable gris *Kleton*
- Cadenas vendu séparément

KLETON

No modèle	Description	Couleur	Dimensions la" x p" x h"	Poids lb
FH820	Cabinet	-	38 x 24 x 72	316

ARMOIRES AVEC 98 BACS DE DIFFÉRENTES DIMENSIONS

CF355	-	Bleu	-	-	-	385
CF356	-	Rouge	-	-	-	385
CF354	-	Jaune	-	-	-	385
CF357	-	Vert	-	-	-	385
CF358	-	Grès	-	-	-	385

ACCESSOIRES

SA898	Cadenas, clé différente
SA899	Cadenas, clé identique



CF354

ARMOIRE À PORTES CREUSES - 118 BACS

- Entièrement soudée, résistante, de calibre 16 à portes creuses avec 118 bacs
- Panneau à claire-voie soudé au fond de l'armoire et à l'intérieur des portes d'une profondeur de 4" afin d'augmenter la capacité d'entreposage
- Moraillon à cadenas de conception particulière qui empêche l'utilisation de coupe-boulons
- Fini émail durable gris *Kleton*
- Cadenas vendu séparément

KLETON

No modèle	Description	Couleur	Dimensions la" x p" x h"	Poids lb
CB441	Cabinet	-	38 x 24 x 72	316

ARMOIRES AVEC 118 BACS DE DIFFÉRENTES DIMENSIONS

CB443	-	Bleu	-	-	-	385
CB444	-	Rouge	-	-	-	385
CB445	-	Jaune	-	-	-	385
CB691	-	Vert	-	-	-	385
CB692	-	Grès	-	-	-	385

ACCESSOIRES

SA898	Cadenas, clé différente
SA899	Cadenas, clé identique



CB445

BOÎTES EN CARTON-FIBRE & SUPPORTS



BOÎTES & DIVISEURS EN CARTON-FIBRE ONDULÉ

- Boîtes et diviseurs économiques en carton-fibre ondulé
- Idéals pour le rangement des petites pièces
- S'assemblent facilement sans agrafeuses ni ruban, simplement plier
- En glissant la boîte vers soi, elle s'accroche à la tablette, facilitant ainsi l'accès
- Diviseurs non compris
- Qté par caisse: 100
- Assemblage requis

Boîtes et diviseurs en carton-fibre ondulé



Diviseurs amovibles qui facilitent la manutention



Dimensions la" x h"	BOÎTE DE 12" DE PROFONDEUR		BOÎTE DE 18" DE PROFONDEUR	
	No modèle	Poids du pqt lb	No modèle	Poids du pqt lb
2 x 4 1/2	CB063	17	CB056	22
3 x 4 1/2	CB064	19	CB057	27
4 x 4 1/2	CB065	20	CB058	30
6 x 4 1/2	CB066	25	CB059	38
8 x 4 1/2	CB067	31	CB060	45
9 x 4 1/2	CB068	36	N/D	-
10 x 4 1/2	CB052	38	CB054	50
12 x 4 1/2	CB053	44	CB055	57

DIVISEURS AMOVIBLES DE 3 5/8" DE PROFONDEUR

Dimensions la" x h"	No modèle	Poids du pqt lb	Dimensions la" x h"	No modèle	Poids du pqt lb
2 3/4 x 4 1/8	CB072	9	9 3/4 x 4 1/8	CB069	27
3 3/4 x 4 1/8	CB073	10	11 3/4 x 4 1/8	CB070	31
5 3/4 x 4 1/8	CB074	14			

SUPPORTS DE RANGEMENT À FACE SIMPLE

- Autoportants, mais peuvent aussi être boulonnés à l'établi, au plancher ou au mur
- Le modèle de plancher de 61" de hauteur comprend 48 bacs d'entreposage en plastique de 4" et 10 bacs de 6" ou 48 bacs en carton ondulé de 4" et 8 bacs en carton ondulé de 8"
- Le modèle d'établi de 21 1/2" de hauteur comprend 16 bacs d'entreposage en plastique de 4" et 5 bacs en plastique de 6" ou 16 bacs en carton ondulé de 4" et 4 bacs en carton ondulé de 8"
- Commandez avec bacs en plastique, boîtes en carton-fibre ou le support seulement
- Fini émaillé gris
- Assemblage requis

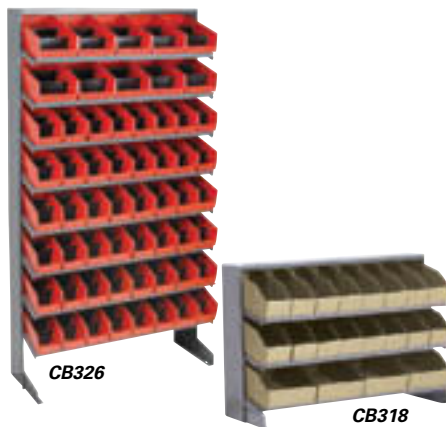

No modèle	Dimensions la" x p" x h"	Type de bac	Poids lb		
CB318	32 7/8 x 12 1/8 x 21 1/2	Carton ondulé	22		
CB377	32 7/8 x 12 1/8 x 21 1/2	Support seulement	17		
CB323	33 1/2 x 12 1/4 x 61	Carton ondulé	57		
CB378	33 1/2 x 12 1/4 x 61	Support seulement	45		
Bleu Rouge Jaune					
CB320	CB321	CB322	21 1/2	Plastique	25
CB325	CB326	CB327	61	Plastique	65

SUPPORTS MOBILES À DOUBLES FACES

- Supports mobiles à doubles faces en acier de calibre 22 montés sur des plateformes de 26" x 36"
- Roulettes de 3"
- Chaque support peut recevoir 96 bacs de 4" de largeur et 20 bacs de 6" de largeur
- Commandez avec bacs en plastique, en carton-fibre ou le support seulement
- Fini émaillé gris
- Assemblage requis

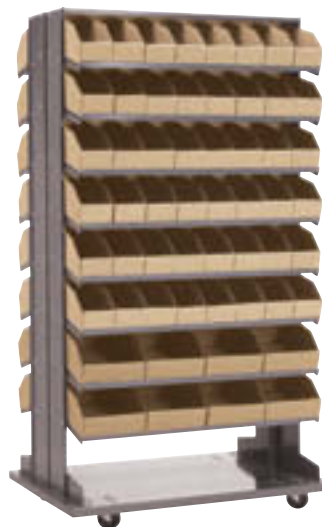

No modèle	Dimensions la" x p" x h"	Type de bac	Poids lb		
CB328	33 1/2 x 12 1/4 x 65	Carton ondulé	139		
CB337	33 1/2 x 12 1/4 x 65	Support seulement	115		
Bleu Rouge Jaune					
CB330	CB331	CB332	65	Plastique	155

ÉTAGÈRES POUR LE RANGEMENT DE PIÈCES

- Les étagères de rangement offrent un entreposage polyvalent pour usage intensif
- Unité de 76" de hauteur a/96 bacs de 4"
- Unité de 40" a/48 bacs de 4"
- Disponibles avec bacs en plastique, en carton-fibre ou l'étagère seulement
- Fini émaillé gris
- Assemblage requis



No modèle	Dimensions la" x p" x h"	Bac Type	Poids lb		
CF048	36 x 12 x 40	Carton ondulé	90		
RK203	36 x 12 x 40	Étagère seulement	80		
CF184	36 x 12 x 76	Carton ondulé	163		
RK241	36 x 12 x 76	Étagère seulement	144		
Bleu Rouge Jaune					
CF049	CF050	CF051	40	Plastique	96
CF053	CF054	CF055	76	Plastique	176

CONTENANTS DE DISTRIBUTION

Des contenants réutilisables et récupérables avec couvercle. Ils sont idéals pour la distribution de produits de vente en gros et pour l'emballage de cueillette. Les couvercles à charnières se ferment en assurant ainsi une protection sûre. Des contenants empilables avec le couvercle fermé et emboîtable avec le couvercle ouvert pour une utilisation optimale de l'espace dans les camions, les remorques, les espaces de rangement et sur les palettes. La surface rugueuse du dessous offre une meilleure traction sur les

convoyeurs. La capacité de charge maximale par contenant est de 70-75 lb. Le contenant sous la pile peut supporter entre 250 et 300 lb lorsque les contenants sont empilés. (Veuillez vous renseigner sur les capacités de charge précises.) Les contenants *Flipak^{MC}* sont offerts en plastique polyéthylène (PE) gris ou rouge ou en plastique polypropylène (PP) transparent.

CONTENANTS DE DISTRIBUTION FLIPAK^{MC} EN PLASTIQUE POLYÉTHYLÈNE (PE)

- De haute densité (PEHD), le polyéthylène offre une protection sûre contre l'humidité, les impacts ou les produits chimiques



ORBIS

No modèle	Dimensions extérieures			Volume	Rapport	Poids	
	Gris	Rouge	Bleu				Dessus
MOINS DE 2,0 PI.CU.							
CA452	-	CF265	11,8 x 9,8 x 7,7	9,3 x 7,0	0,3	2,8:1	2,1
CA453	-	CF266	15,2 x 10,9 x 9,7	12,8 x 7,8	0,6	4,0:1	3,0
CA454	-	-	21,8 x 15,1 x 5,5	18,9 x 13,7	0,7	3,6:1	4,8
CA455	-	CF268	19,7 x 11,8 x 7,3	16,9 x 9,3	0,7	3,0:1	3,4
CA456	-	-	20,6 x 13,5 x 6,5	18,2 x 11,7	0,8	2,1:1	5,2
CA457	-	-	20,6 x 13,2 x 11,6	17,7 x 11,0	1,4	4,4:1	5,9
CA458	CA459	CF271	21,8 x 15,2 x 9,8	19,1 x 13,5	1,4	4,4:1	5,9
CA460	-	-	21,8 x 16,0 x 9,3	19,1 x 13,4	1,4	4,5:1	5,9
CA461	-	CF273	22,3 x 13,0 x 12,8	19,1 x 10,9	1,6	3,8:1	6,2
CA462	CA463	-	21,8 x 15,2 x 12,9	18,6 x 12,9	1,8	4,0:1	6,5
CA464	-	CF274	23,5 x 15,7 x 13,0	19,9 x 13,0	1,9	4,5:1	6,9
2,0 PI.CU. & PLUS							
CA466	CA467	CF276	26,9 x 17,1 x 12,6	24,3 x 14,6	2,4	4,2:1	8,2
CA468	CA469	CF277	23,9 x 19,6 x 12,6	21,1 x 17,1	2,7	5,3:1	8,4
CA470	-	-	28,0 x 20,6 x 12,5	25,0 x 18,0	3,2	3,5:1	10,0
CA471	-	-	39,0 x 14,0 x 13,0	36,3 x 11,3	3,3	4,9:1	10,4
CA472	-	-	32,0 x 18,0 x 14,9	28,8 x 15,9	3,8	3,0:1	11,0
CA473	CA474	CF281	27,9 x 20,6 x 15,6	25,8 x 18,7	4,0	2,7:1	12,7
CA475	-	-	30,0 x 22,0 x 20,5	27,4 x 19,4	6,1	4,0:1	17,0

CONTENANTS ÉCONOMIQUES À COUVERCLE À CHARNIÈRES

- S'empilent lorsque le couvercle est fermé
- S'emboîtent lorsque vides
- Poignées de transport en retrait
- Dimensions: 21 1/2" lo x 15" la x 12 1/2" h
- Capacité: 45 litres

No modèle CD383

iP
INTEGRATED PLASTICS



B10

CONTENANTS DE DISTRIBUTION FLIPAK^{MC} EN PLASTIQUE POLYPROPYLENE (PP) TRANSPARENT

- Offrent les mêmes avantages que les contenants en plastique polyéthylène, mais permettent en plus d'identifier plus facilement le contenu
- Le polypropylène (PP) est de la même famille que le polyéthylène
- Les avantages du polypropylène, par rapport au polyéthylène: plus de rigidité et de résistance à des températures élevées
- Plage de températures: 30°F - 150°F



ORBIS

No modèle	Dimensions extérieures			Volume	Rapport	Poids
	Dessus	Dessous	pi.cu.			
MOINS DE 2,0 PI.CU.						
CC128	11,8 x 9,8 x 7,7	9,3 x 7,0	0,3	2,8:1	2,1	
CC129	15,2 x 10,9 x 9,7	12,8 x 7,8	0,6	4,0:1	3,0	
CC130	19,7 x 11,8 x 7,3	16,9 x 9,3	0,7	3,0:1	3,4	
CC131	21,8 x 15,2 x 9,8	19,1 x 13,5	1,4	4,4:1	5,6	
CC132	21,8 x 15,2 x 12,9	18,6 x 12,9	1,8	4,0:1	6,2	
2,0 PI.CU. & PLUS						
CC133	23,9 x 19,6 x 12,6	21,1 x 17,1	2,7	5,3:1	8,4	

CONTENANTS ÉCONOMIQUES FLIP-TOP

- S'empilent lorsque le couvercle est fermé
- S'emboîtent lorsque vides
- Poignées de transport en retrait
- Dimensions: 21 1/2" lo x 15" la x 12 1/2" h
- Capacité: 45 litres
- Poids: 5 lb

No modèle

CD459 Gris

No modèle

CD510 Rouge

iP
INTEGRATED PLASTICS



CONTENANTS STACK-N-NEST

CONTENANTS STACK-N-NEST^{MD}

- Les contenants *Stack-N-Nest Polylewton^{MD}* sont utilisés dans les usines de fabrication générale, les usines de traitement des aliments et pour la distribution
- En polyoléfine moulée par injection à grande résistance aux chocs
- Ne rouillent pas, résistent à la pourriture et à la corrosion ainsi qu'aux dommages causés par l'huile, la plupart des solvants chimiques, l'eau et la vapeur
- Empilables sans couvercles
- S'emboîtent alternativement en positions de 180° quand ils sont vides
- Résistent à de larges écarts de température
- Se nettoient facilement

Les contenants bleus & gris sont homologués USDA & FDA pour utilisation alimentaire!



CA345



CC861

CC868

CC872



CC863



CA343

CONTENANTS

No modèle			No fab	Dim extérieures dessus			Dim extérieures dessous			Volume pi.cu.	Rapport d'emboîtement	Poids lb	COUVERCLES				
Gris	Rouge	Bleu		lo" x la" x h"	lo" x la"	lo" x la" x h"	lo" x la"	Gris	Rouge				Bleu				
CA341	CC859	CC868	SN2012-6	20,1	x	13,0	x	6,2	18,5	x	11,5	0,6	2.1:1	2,1	CA334	CC877	CC883
CA344	CC860	CC869	SN2414-8	24,0	x	14,1	x	7,9	21,8	x	11,5	1,1	4:1	3,4	CA337	CC880	CC886
CA342	CC861	CC870	SN2013-12	19,4	x	12,9	x	12,1	17,3	x	10,9	1,3	4:1	3,8	CA335	CC878	CC884
CA343	CC862	CC871	SN2117-12	21,0	x	17,0	x	12,0	18,8	x	15,0	1,8	4:1	5,0	CA336	CC879	CC885
CA346	CC863	CC872	SN2618-10	26,1	x	18,7	x	10,5	24,0	x	15,9	2,1	4:1	5,4	CA339	CC882	CC888
CA345	CC866	CC875	SN2420-13	24,0	x	20,0	x	13,0	21,6	x	17,7	2,7	4:1	6,1	CA338	CC881	CC887
CA349	CA867	CC876	SN3024-15	30,1	x	24,0	x	15,1	27,0	x	21,0	4,7	4.5:1	11,0	N/D	N/D	N/D

CONTENANTS PLEXTON^{MD}

- Contenants en fibre de verre avec rebord renforcé d'un fil de fer (pour contenants de 25,3 litres et plus grands)
- Idéals pour un entreposage robuste, produits semi-finis et applications de distribution
- Peuvent résister à des températures aussi basses que -60°F et aussi haute que 250°F (en continu)
- Résistent à l'humidité, aux produits chimiques, aux solvants et à la plupart des huiles
- Capacité: 500 lb par contenant



CONTENANTS

No modèle		No fab	Dim extérieures dessus			Dim intérieures dessus			Qté /caisse	COUVERCLES		CHARIOTS		
Rouge	Gris		lo" x la" x h"	lo" x la"	lo" x la" x h"	lo" x la"	No modèle	No modèle						
CD179	CD193	SN1610-5	17,9	x	10,8	x	5	15,9	x	10,1	10	CD207	CD216	CD225
CD180	CD194	SN1812-6	19,8	x	12,8	x	6	18,1	x	11,9	10	CD208	CD217	CD226
CD181	CD195	SN1812-8	20,6	x	13,0	x	8	18,0	x	12,3	10	CD209	CD218	CD227
CD182	CD196	SN2010-7	24,1	x	11,4	x	6,9	20,0	x	10,7	10	CD210	CD219	CD228
CD183	CD197	SN2010-9	24,1	x	11,4	x	9	20,0	x	10,6	10	CD210	CD219	CD228
CD184	CD198	SN2214-5	24,3	x	14,8	x	5,1	21,7	x	14,0	8	CD211	CD220	CD229
CD185	CD199	SN2214-8	24,3	x	14,8	x	8	21,5	x	13,9	8	CD211	CD220	CD229
CD186	CD200	SN2217-6	25,3	x	18,1	x	6,1	21,4	x	18,1	10	CD212	CD221	CD230
CD187	CD201	SN2217-10	25,3	x	18,1	x	10,1	22,8	x	17,3	5	CD212	CD221	CD230
CD188	CD202	SN2419-4	27,5	x	19,9	x	14,1	23,1	x	18,9	5	CD213	CD222	CD231
CD189	CD203	SN2713-7	29,6	x	13,8	x	7	26,7	x	12,9	10	N/D	N/D	N/D
CD190	CD204	SN2716-11	30,6	x	16,9	x	11,1	26,3	x	15,9	5	CD214	CD223	CD232
CD191	CD205	SN3023-8	34,1	x	24,0	x	8,1	30,1	x	21,6	5	N/D	N/D	N/D
CD192	CD206	SN3919-14	42,5	x	20,1	x	14,1	38,1	x	19,0	5	CD215	CD224	CD233

CONTENANTS DIVISEUR BOX^{MD}

CONTENANTS DIVIDER BOX^{MD}

- Les contenants *Divider Box^{MD}* (DC) en polyéthylène haute densité (PEHD) sont moulés par injection
- Les modèles de la série **DG** en PEHD approuvé par la FDA sont moulés par injection et sont résistants à la plupart des solvants et des produits chimiques
- Grands espaces plats sur les quatre parois pour identifier leur contenu
- Poignée confortable
- Les rebords d'empilement et les parois extérieures à rainures multiples offrent une résistance aux chocs
- Tous les contenants peuvent être divisés en compartiments par longueur et/ou par largeur
- Des stries moulées assurent l'empilement sécuritaire des contenants avec ou sans couvercle
- Un jeu d'attaches pour porte-étiquettes compris avec les modèles **DC** seulement
- Une gamme complète d'accessoires en option aussi offerts comprenant des porte-étiquettes à velcro pour les modèles **DG**, des porte-étiquettes à pression pour les modèles **DC**, des diviseurs horizontaux et verticaux et des couvercles
- Chariot en option qui facilite le transport (**CF400**)



Utilisez des **diviseurs horizontaux** afin d'augmenter l'espace disponible pour les articles plus petits



No modèle			No fab	Dimensions		Volume pi.cu.	Poids lb	Diviseurs courts		Diviseurs longs		Couvercles transparents No modèle	PORTE-ÉTIQUETTES encliquetables ou velcro No modèle
Gris	Rouge	Bleu		extérieures lo" x la" x h"	intérieures lo" x la" x h"			No modèle	Nbre de compart.	No modèle	Nbre de compart.		
CA562	CC833	CC846	DC1025	10,8 x 8,3 x 2,5	9,2 x 6,6 x 2,5	0,07	0,5	CA568	7	CA571	5	CA556**	CC314
CC641	CC934	CC946	DG91035	10,9 x 8,3 x 3,5	9,2 x 6,6 x 3,0	0,10	0,9	CC659	7	CC650	5	CD437*	CF351
CC642	CC935	CC947	DG91050	10,9 x 8,3 x 5,0	9,2 x 6,6 x 4,5	0,19	1,2	CC660	7	CC651	5	CD437*	CF352
CA565	CC836	CC849	DC2025	16,5 x 10,9 x 2,5	14,8 x 9,2 x 2,5	0,16	0,9	CA571	11	CA577	7	CA559/CA561**	CC314
CC643	CC936	CC948	DG92035	16,5 x 10,9 x 3,5	14,9 x 9,3 x 3,0	0,24	1,42	CC661	11	CC652	7	CD438*	CF351
CC644	CC937	CC949	DG92060	16,5 x 10,9 x 6,0	14,9 x 9,3 x 5,5	0,44	1,88	CC662	11	CC653	7	CD438*	CF352
CA566	CC840	CC853	DC2070	16,5 x 10,9 x 7,0	15,0 x 9,3 x 7,0	0,51	1,7	CA575	11	CA581	7	CA559/CA561**	CA446/CC314
CC645	CC938	CC950	DG92080	16,5 x 10,9 x 8,0	14,9 x 9,3 x 7,5	0,60	2,5	CC663	11	CC654	7	CD438*	CF353
CC646	CC939	CC951	DG93030	22,5 x 17,5 x 3,0	20,6 x 15,6 x 2,5	0,44	2,5	CC664	15	CC655	11	CD439*	CF351
CA567	CC842	CC855	DC3050	22,4 x 17,4 x 5,0	20,3 x 15,3 x 5,0	0,79	2,6	CA584	15	CA588	11	CA560/CD456**	CA446/CC314
CC647	CC940	CC952	DG93060	22,5 x 17,5 x 6,0	20,6 x 15,6 x 5,5	0,97	4	CC665	15	CC656	11	CD439*	CF352
CC648	CC941	CC953	DG93080	22,5 x 17,5 x 8,0	20,6 x 15,6 x 7,5	1,32	4,67	CC666	15	CC657	11	CD439*	CF353
CC649	CC942	CC954	DG93120	22,5 x 17,5 x 12,0	20,6 x 15,6 x 11,5	2,03	5,67	CC667	15	CC658	11	CD439*	CF353

* Couvercles offerts en gris, rouge et bleu ** Couvercles offerts en gris et bleu

CONTENANTS STACK & NEST

- Empilables avec ou sans couvercle pour une expédition et un entreposage maximaux
- Capacité d'être empilés et ensuite d'être tournés sur 180° pour les emboîter lorsqu'ils sont vides
- La surface rugueuse du dessous offre une meilleure traction sur les convoyeurs
- Polyéthylène haute densité moulé par injection
- Conforme aux règlements de l'USDA et de la FDA pour utilisation dans les industries alimentaires
- Ne rouilleront pas, ne se corrodent pas, ne perdront pas leur forme
- Ne sont pas affectés par les produits chimiques et sont à l'épreuve de l'eau
- Conviennent aux palettes standards de 48" x 40"
- Peuvent résister à des températures de -10°F jusqu'à 250°F
- Les nervures sous le rebord préviennent le coincement lorsqu'ils sont emboîtés
- Prises sur les deux côtés pour faciliter le transport et la manipulation



Couvercles amovibles en option; ils se referment par pression et protègent le contenu de façon sécuritaire.

La photo illustre un couvercle attaché et bloqué pour plus de sécurité.



Tous les contenants offrent la possibilité d'utiliser un porte-étiquette transparent offert en option.

Ils se fixent aux contenants SNT avec ou sans couvercle pour faciliter l'identification des pièces.



CONTENANTS

No modèle			No fab	Dimensions extérieures			Dimensions intérieures			Qté /caisse	COUVERCLES			Qté /caisse			
Bleu	Gris	Rouge		lo"	x	la"	x	h"	lo"		x	la"	x		h"	Bleu	Gris
CC315	CC316	CC317	SNT180	18	x	11	x	6	15 1/4	x	9 3/8	x	5 7/8	CC342	CC343	CC344	6
CC318	CC319	CC320	SNT185	18	x	11	x	9	15 1/8	x	9 1/8	x	8 7/8	CC342	CC343	CC344	6
CC321	CC322	CC323	SNT190	19 1/2	x	15 1/2	x	10	16	x	13 1/4	x	9 7/8	CC345	CC346	CC347	6
CC324	CC325	CC326	SNT195	19 1/2	x	15 1/2	x	13	15 7/8	x	13 3/8	x	12 7/8	CC345	CC346	CC347	6
CC327	CC328	CC329	SNT200	19 1/2	x	13 1/2	x	8	16 3/8	x	11 1/2	x	7 7/8	CC348	CC349	CC350	6
CC330	CC331	CC332	SNT225	23 1/2	x	19 1/2	x	10	19 3/8	x	16 7/8	x	9 7/8	CC351	CC352	CC353	3
CC333	CC334	CC335	SNT230	23 1/2	x	19 1/2	x	13	19 1/2	x	16 7/8	x	12 7/8	CC351	CC352	CC353	3
CC336	CC337	CC338	SNT240	23 1/2	x	15 1/2	x	12	19 5/8	x	13	x	11 7/8	CC354	CC355	CC356	3
CC339	CC340	CC341	SNT300	29 1/2	x	19 1/2	x	15	25 1/8	x	16 5/8	x	14 7/8	CC357	CC358	CC359	3

No modèle CC360

Porte-étiquette jusqu'à 3" x 5". Convient à tous les contenants SNT

CONTENANTS EMBOÎTABLES QUANTUB

- En polyéthylène de haute densité
- Rebord roulé pour une prise confortable
- Huit trous forés de 1/4" au fond pour permettre le drainage
- Dimensions: 24 1/2" lo x 19" la x 9 1/2" h
- Approuvés par l'USDA/FDA

No modèle CD244 Gris

No modèle CD434 Bleu



BAC REPLIABLE

- Fabrication de polypropylène
- Base renforcée pour plus de durabilité
- 16 tiges intégrées en acier robuste pour offrir plus de force
- Se replie à 21" lo x 14" la x 2" h pour faciliter l'entreposage
- Dimensions ouvert: 21" lo x 14" la x 10 1/2" h
- Capacité: 160 lb

No modèle CF326



CONTENANT EN POLY HOMOLOGUÉ FDA

BOÎTES UTILITAIRES

- Fabriquées en plastique durable de catégorie commerciale
- Poignées, dessous et nervures renforcées pour plus de résistance
- Capacité: 17,5 L
- Dimensions: 20" lo x 15" la x 5" h
- Homologué NSF d'après la norme no. 2 (éclaboussure)
- Groupe d'équipement pour viandes et volailles inscrit USDA et conforme avec les directives de HACCP



No modèle **CD445** Gris
No fab 3349

No modèle **CD446** Blanc
No fab 3349

No modèle **CD662** Couvercle gris
No fab 3648



SEAUX D'USAGE GÉNÉRAL

- Couvercles étanches disponibles: de type à joint sec ou d'étanchéité pour la manutention de matières liquides
- Anse en métal galvanisé sauf pour **CB040**

ROPAK



No modèle	Description	Type de couvercle	Dimensions dia" x la"	Poids lb
CB040	Seau 4 L a/poignée plastique	-	8 1/4 x 6	0,5
CB039	Couvercle pour seaux 4, 5, 6 L a/joint statique	Étanchéité	8 1/2 x 1/2	0,2
CB043	Seau 11,4 L a/poignée métal	-	11 x 9	1,1
CB041	Couvercle pour seau 11,4 L sans joint statique	Joint sec	11 3/8 x 5/8	0,3
CB046	Seau 20 L a/poignée métal	-	11 7/8 x 15 3/8	2,0
CC426	Couvercle pour seau 20 L	Joint sec	12 1/2 x 5/8	0,4
CB045	Couvercle robuste pour seaux de 20 L et 23 L a/bec verseur	Étanchéité	12 1/8 x 3/4	0,6

BACS EMPILABLES EN CROISÉ

- Idéals pour la production, l'assemblage et le ramassage de commandes
- Moulés par injection en polyéthylène résistant aux impacts, qui ne craque pas, ne rouille pas et se nettoie facilement
- Peuvent être tournés à 90° pour empilage en croisé
- Poignée intégrée et rainures de fond pour faciliter la manipulation
- Capacité: 100 lb
- Homologués par la FDA
- Porte-étiquettes transparent en option, modèle **CC360**



No modèle			Dimensions	Couvercle		
Bleu	Gris	Blanc	lo" x la" x h	Bleu	Gris	Blanc
CD583	CD584	CD585	17 1/4 x 11 x 12	CF016	CD586	CF017
CD247	CD246	CD248	25 1/8 x 16 x 8 1/2	CF018	CD606	CF019

RÉSERVOIRS CYLINDRIQUES

- Idéal pour l'entreposage, le malaxage, le marinage, le mélangeage
- Réervoirs cylindriques autoportants quand ils sont remplis
- Parois translucides permettant de voir le contenu en tout temps
- Des accessoires peuvent être installés pour des utilisations plus strictes
- Couleur: blanc naturel
- Autres grandeurs disponibles

Couvercles vendus séparément



Répondent aux normes des industries pharmaceutique et alimentaire

RÉSERVOIRS CYLINDRIQUES

COUVERCLES

No modèle	Capacité gal imp	Diamètre intérieur"	Profondeur réservoir"	Poids lb	No modèle	Poids lb
CA020	15	16	24	6	CA026	1
CA067	30	20	27 1/2	11	CA068	2
CA036	45	22 1/2	34	18	CA037	3

RÉSERVOIRS RECTANGULAIRES

- Idéals pour l'entreposage et le malaxage à des températures constantes jusqu'à 150°F ou intermittentes jusqu'à 170°F
- Des couvercles sont disponibles pour la plupart des réservoirs
- Pour empêcher le gonflement causé par des charges liquides lourdes continues, un support d'acier, de contreplaqué ou de bois est recommandé
- Parois droites et rebords à moins d'avis contraire
- Couleur: blanc naturel
- Autres grandeurs disponibles

Répondent aux normes des industries pharmaceutique et alimentaire



Couvercles vendus séparément

RÉSERVOIRS RECTANGULAIRES

COUVERCLES

No modèle	Capacité gal imp	Dim intérieures lo" x la" x p"	Poids lb	No modèle	Poids lb
CA069	15	45 x 22 x 5	18	N/D	-
CA063	30	35 x 23 x 10	18	CA064	6
CA071t	50	45 x 22 x 15	28	CA072	7
CA042*	75	42 x 24 x 24	32	CA043	7
CA030*	160	48 x 30 x 30	75	CA031	11

† Parois effilées * F.O.B. Milton, Ontario

RACCORDS

Une grande variété de raccords est offerte pour les différentes dimensions de réservoirs cylindriques et rectangulaires.

COMPREND:

- Robinets filetés
- Moyeu soudé
- Clapets sphériques à union réelle
- Adaptateurs amovibles

CONTENANTS D'EXPÉDITION STAKPAK^{MD}

SYSTÈME DE CONTENANTS D'EXPÉDITION 4845 DE STAKPAK^{MD} PLUS

- Conteneurs modulaires moulés par injection, à parois droites, empilables seulement
- En polyéthylène haute densité (PEHD)
- Des nervures externes renforcées pour une solidité d'empilage
- À l'intérieur, des parois lisses procurent un maximum d'espace et facilitent le nettoyage
- Son design modulaire optimise le cube sur des palettes standard de 45" x 48" et permet de mélanger les différentes grandeurs
- Poignées ergonomiques confortables et sécuritaires
- Les conteneurs résistent à des températures de -10°F à 120°F
- Porte-étiquettes optionnels

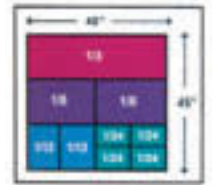

48" x 15" (1/3)
24" x 15" (1/6)
12" x 15" (1/12)
12" x 7" (1/24)

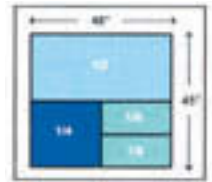

48" x 22" (1/2)
24" x 22" (1/4)
24" x 11" (1/8)

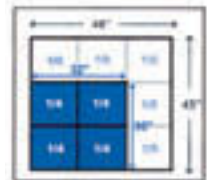

16" x 15" (1/4)
sur palettes AIAG 30" x 32"
15" x 15" (1/9)
sur palettes AIAG 45" x 48"

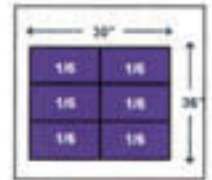

12" x 15" (1/6)

ORBIS

No modèle		Modularité palette (AIAG)		Dim extérieures		Hauteur hors tout contenant"	Espace libre"	Volume pi.cu.	Capacité remorque 48'	Poids lb	No modèle des couvercles			No modèle porte-étiquettes	
Vert	Gris	Bleu royal	30" x 36"	45" x 48"	Dessus lo" x la"						Dessous lo" x la"	Vert	Gris		Bleu royal
CONTENANTS STAKPAK^{MD}															
CA498	CA499	CC112	1/12	1/24	12,0 x 7,4	12,0 x 7,4	5,0	4,5	0,1	8640	1,1	CA487	CA488	CC120	CA448
CA500	CA501	CC113	1/6	1/12	12,0 x 15,0	12,0 x 15,0	5,0	4,4	0,3	4320	1,6	CA489	CA490	CC121	CA448
CA502	CA503	CC114	1/6	1/12	12,0 x 15,0	12,0 x 15,0	7,5	6,8	0,5	3456	2,2	CA489	CA490	CC121	CA449
CA504	CC174	CC115	1/6	1/12	12,0 x 15,0	12,0 x 15,0	9,5	8,8	0,6	2304	2,5	CA489	CA490	CC121	CA449
CA507	CA508	CC116	-	1/6	24,0 x 15,0	24,0 x 15,0	5,0	4,5	0,7	2592	3,0	CA491	CA492	CC122	CA448
CA509	CA510	CC117	-	1/6	24,0 x 15,0	24,0 x 15,0	7,5	6,8	1,1	1728	3,6	CA491	CA492	CC122	CA449
CA511	CA512	CC118	-	1/6	24,0 x 15,0	24,0 x 15,0	9,5	8,8	1,4	1296	4,4	CA491	CA492	CC122	CA449
CA505	CA506	CC119	-	1/6	24,0 x 15,0	24,0 x 15,0	14,5	13,8	2,2	864	5,7	CA491	CA492	CC122	CA449
COUVERCLES STAKPAK^{MD}															
CA487	CA488	CC120	-	-	12,0 x 7,4						0,4				
CA489	CA490	CC121	-	-	12,0 x 15,0						0,6				
CA491	CA492	CC122	-	-	24,0 x 15,0						2,1				

* Lorsque les conteneurs sont empilés les uns sur les autres, il y a une perte d'environ 1/2"

PORTE-ÉTIQUETTES

No modèle	Dimensions lo" x la"
CA448	8,5 x 4,0
CA449	8,5 x 4,6

CASIERS TIP-OUT^{MC}

SYSTÈME DE CASIERS MODULAIRES TIP-OUT^{MC}



CB976



CB978

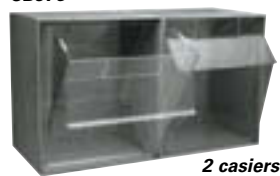

CB543



CB546



CB540



CB549



CB552



- Chaque casier est muni d'une cannelure pour étiquette
- Peuvent être retirés complètement pour être remplis ou nettoyés
- Unités uniformes d'une largeur de 3,6"; (pour unités de 2 à 9 casiers)

- Peuvent être installés sur un cadre au mur, sur des cadres mobiles ou pieds-taux
- Casier transparent, ce qui facilite l'accès et la visibilité
- Couleur: beige ou gris

CASIERS MOBILAIRES

No modèle		No fab	Nbre de casiers	Dimensions casiers			Dimensions extérieures				Poids			
Beige	Gris			la"	x	p"	x	h"	la"	x	p"	x	h"	lb
CB552	CB553	QTB309	9	2 3/16	x	1 3/4	x	2 1/2	23 5/8	x	2 1/2	x	3 1/8	2,0
CB549	CB550	QTB306	6	3 1/2	x	2 5/8	x	3 3/4	23 5/8	x	3 5/8	x	4 1/2	3,0
CB546	CB547	QTB305	5	4 1/4	x	3 3/4	x	5 3/4	23 5/8	x	5 1/4	x	6 1/2	5,0
CB543	CB544	QTB304	4	5 5/8	x	5	x	7 1/2	23 5/8	x	6 5/8	x	8 1/8	7,0
CB540	CB541	QTB303	3	7 3/8	x	5 7/8	x	8 5/8	23 5/8	x	7 3/4	x	9 1/2	9,0
CB977	CB978	QTB302	2	11 1/16	x	8 7/8	x	13 5/8	23 5/8	x	11 7/8	x	13 7/8	14
CB975	CB976	QTB301	1	11 1/16	x	8 7/8	x	13 5/8	11 3/16	x	11 7/8	x	13 7/8	7

CB573 Plaques de retenue et vis (2 pour chaque module)

CADRE MURAL TIP OUT^{MC}

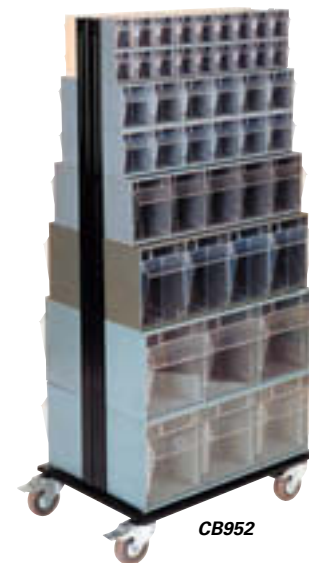

CADRE SEULEMENT: CASIERS NON INCLUS

No modèle	No fab	Description	Dimensions			Qté casiers par unité série QTB							
			la"	x	p"	x	h"	302	303	304	305	306	309
SUPPORT SUR PLANCHER													
CB562	QFS148	48" 1 face	23 5/8	x	8	x	52	3	5	6	7	11	16
CB568	QFS270	70" 2 faces	23 5/8	x	16	x	75	10	14	16	20	30	46
SUPPORT SUR PLANCHER MOBILE													
CB952	QFS248, QFS400	48" 2 faces	23 5/8	x	16	x	52	6	10	12	14	22	32
CB953	QFS270, QFS400	70" 2 faces	23 5/8	x	16	x	75	10	14	16	20	30	46
CADRE MURAL													
CB559	QTF48	48"						3	5	6	7	11	16
CB561	QTF70	70"						5	7	8	10	15	23
CB573	Ens. plaques de retenue et vis (2 plaques/2 vis)												

CASIERS POUR PIÈCES

CASIERS ROBUSTES POUR PIÈCES

- Nouveau design qui permet une utilisation à 98% de l'espace des tiroirs pour ranger de gros outils ou du matériel
- Tiroirs insérés dans un casier en acier galvanisé de calibre 22 entièrement soudé
- Cartes d'identification avec protecteur en plastique transparent et diviseur compris avec chaque tiroir
- Taquets en acier et arrêteurs sur les tiroirs qui permettent une pleine extension sans risque de déversement
- Choix de tiroirs en polystyrène ou en ABS robuste beige

KLETON

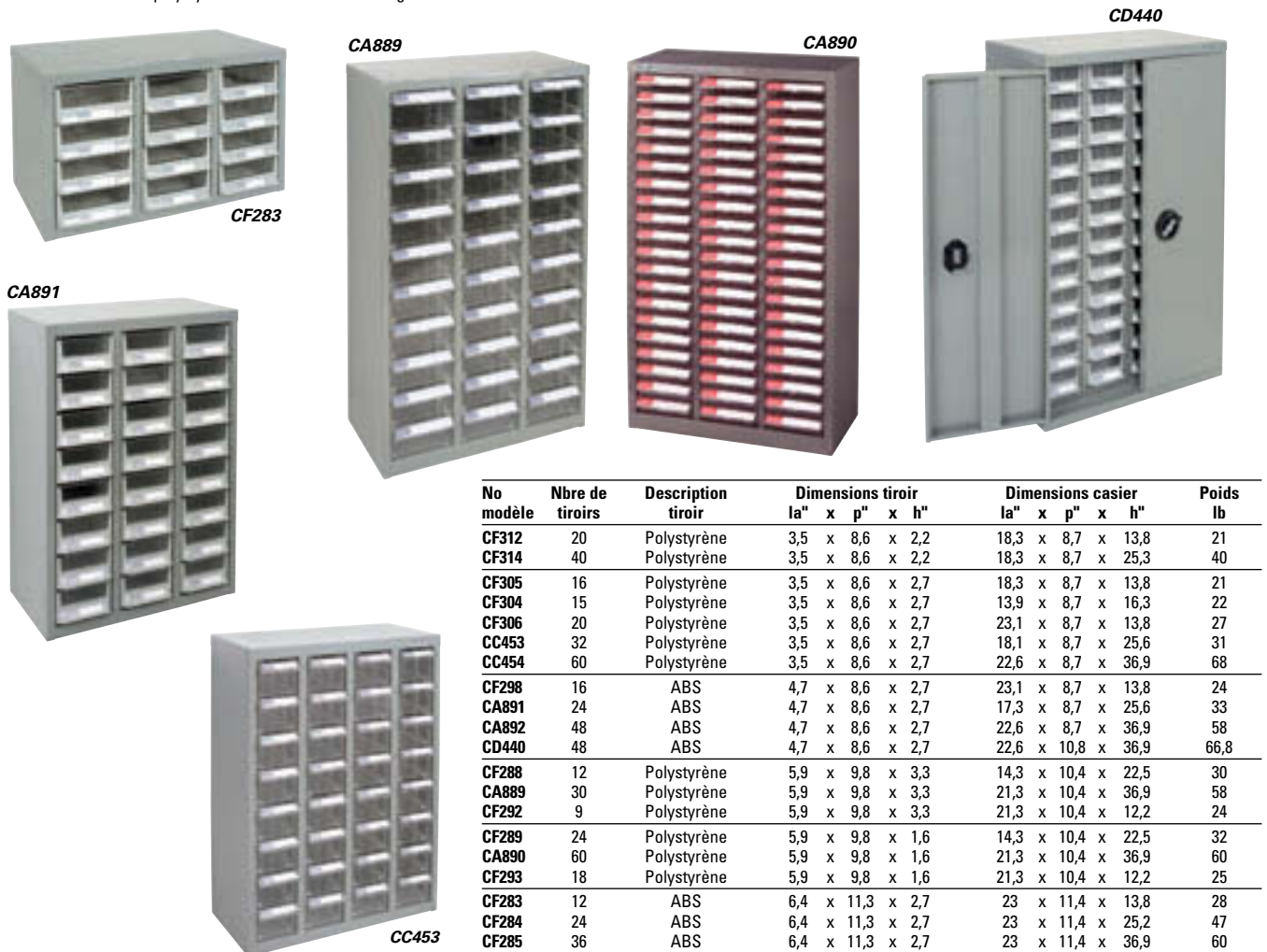

No modèle	Nbre de tiroirs	Description tiroir	Dimensions tiroir			Dimensions casier			Poids lb
			la"	x p"	x h"	la"	x p"	x h"	
CF312	20	Polystyrène	3,5	x 8,6	x 2,2	18,3	x 8,7	x 13,8	21
CF314	40	Polystyrène	3,5	x 8,6	x 2,2	18,3	x 8,7	x 25,3	40
CF305	16	Polystyrène	3,5	x 8,6	x 2,7	18,3	x 8,7	x 13,8	21
CF304	15	Polystyrène	3,5	x 8,6	x 2,7	13,9	x 8,7	x 16,3	22
CF306	20	Polystyrène	3,5	x 8,6	x 2,7	23,1	x 8,7	x 13,8	27
CC453	32	Polystyrène	3,5	x 8,6	x 2,7	18,1	x 8,7	x 25,6	31
CC454	60	Polystyrène	3,5	x 8,6	x 2,7	22,6	x 8,7	x 36,9	68
CF298	16	ABS	4,7	x 8,6	x 2,7	23,1	x 8,7	x 13,8	24
CA891	24	ABS	4,7	x 8,6	x 2,7	17,3	x 8,7	x 25,6	33
CA892	48	ABS	4,7	x 8,6	x 2,7	22,6	x 8,7	x 36,9	58
CD440	48	ABS	4,7	x 8,6	x 2,7	22,6	x 10,8	x 36,9	66,8
CF288	12	Polystyrène	5,9	x 9,8	x 3,3	14,3	x 10,4	x 22,5	30
CA889	30	Polystyrène	5,9	x 9,8	x 3,3	21,3	x 10,4	x 36,9	58
CF292	9	Polystyrène	5,9	x 9,8	x 3,3	21,3	x 10,4	x 12,2	24
CF289	24	Polystyrène	5,9	x 9,8	x 1,6	14,3	x 10,4	x 22,5	32
CA890	60	Polystyrène	5,9	x 9,8	x 1,6	21,3	x 10,4	x 36,9	60
CF293	18	Polystyrène	5,9	x 9,8	x 1,6	21,3	x 10,4	x 12,2	25
CF283	12	ABS	6,4	x 11,3	x 2,7	23	x 11,4	x 13,8	28
CF284	24	ABS	6,4	x 11,3	x 2,7	23	x 11,4	x 25,2	47
CF285	36	ABS	6,4	x 11,3	x 2,7	23	x 11,4	x 36,9	60

CARROUSEL DE CASIERS À TIROIRS INDUSTRIELS & ROBUSTES

- Créez votre carrousel de casiers personnalisé
- Chaque niveau reçoit 4 casiers de la même hauteur
- Pour des casiers à étage multiple (maximum 3 niveaux), vous avez besoin d'ajouter des tablettes additionnelles et des tiges filetées avec ce qui suit:
1 tablette en ajout modèle **CF402** pour chaque niveau des casiers
Tige de 14" requise pour chaque niveau des casiers **CF312** ou **CF305**
Tige de 25" requise pour chaque niveau des casiers **CC453** ou **CF314**
- Base rotative qui permet une capacité de 800 lb
- Base en acier de calibre 11 entièrement soudé
- Fini à revêtement en poudre gris Kleton

KLETON

No modèle	Description	Largeur"	Profondeur"	Hauteur"	Poids lb
CF401	Base et couvercle dessus	27,5	27,5	4	80
CF402	Tablette additionnelle	27,5	27,5	1	18
CF403	Tige filetée - 14"	0,375	-	14	1
CF404	Tige filetée - 25"	0,375	-	25	1,5
CF305	Casier pour pièces - 16 tiroirs	18,3	8,7	14	21
CF312	Casier pour pièces - 20 tiroirs	18,3	8,7	14	21
CC453	Casier pour pièces - 32 tiroirs	18,3	8,7	25	31
CF314	Casier pour pièces - 40 tiroirs	18,3	8,7	25	40

CF408



COMPREND:

- Qté: 12 - **CF314** - Cabinet 40 tiroirs
 Qté: 1 - **CF401** - Base et couvercle dessus
 Qté: 2 - **CF404** - Tige filetée 25"
 Qté: 2 - **CF402** - Tablette additionnelle

CASIERS POUR PIÈCES

CARROUSELS DE RANGEMENT

- Conçus pour utiliser les espaces libres et souvent perdus
- Carrouseils pratiques pour entreposer les petites pièces
- Casiers soudés, diviseurs et étiquettes d'identification compris avec tiroirs clairs
- Dimensions hors tout du carrousel: 12" la x 5 3/4" p x 22" h
- Fini bleu émail
- La table tournante **CA912** peut être adaptée à 3 niveaux de casiers empilés, chaque niveau ayant 4 casiers

No modèle	Nbre de tiroirs	No modèle des tiroirs	Dimension des tiroirs					Poids lb
			la"	x	p"	x	h"	
CA870	60	CD441	2	x	5 5/16	x	1 3/8	10,7
CA869	48	CD442	2 1/2	x	5 5/16	x	1 3/8	10,7
CA868	30	24 x CD442	2 1/2	x	5 5/16	x	1 3/8	10,7
		4 x CD443	5 5/16	x	5 5/16	x	2 1/4	-
		2 x CD444	11	x	5 5/16	x	2 1/4	-
CA867	16	CD443	5 5/16	x	5 5/16	x	2 1/4	10,3
CA912	-		(Table tournante à 3 niveaux seulement)					40,0

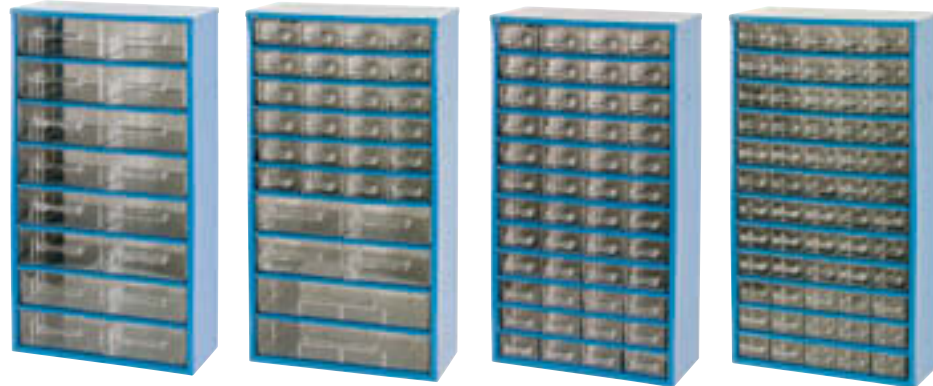

CA867
Casier à 16 tiroirs

CA868
Casier à 30 tiroirs

CA869
Casier à 48 tiroirs

CA870
Casier à 60 tiroirs

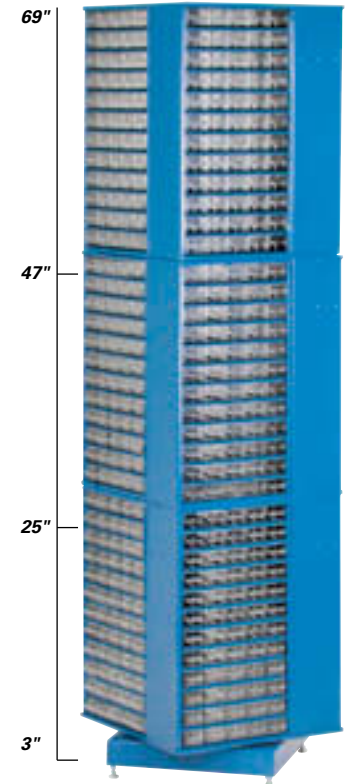

CA912 Table tournante
Table tournante montrée avec 12 casiers **CA869** (vendus séparément)

ADD-A-DRAWER^{MD}

- Modules à tiroirs en plastique gris avec fenêtres transparentes qui glissent et se verrouillent tout simplement les uns sur les autres
- Empilables horizontalement et verticalement
- Permet de monter un casier personnalisé parfaitement adapté à vos besoins d'entreposage
- Ajoutez un ou plusieurs modules selon vos besoins
- Diviseurs et étiquettes compris

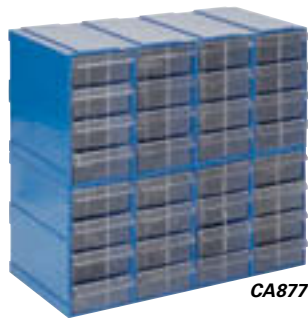

CA877



CD234



CA841 montré avec 2 tiroirs



CA842 montré avec 2 tiroirs



CA844 montré avec 2 tiroirs

Personnalisez le vôtre!



CD235



CA855

No modèle	Couleur	Nbre de tiroirs	la"	x	p"	x	h"	Poids lb
MODULES DE TIROIRS								
CA840	Gris	2	5	x	5	x	2	0,88
CA841	Gris	1	2 1/2	x	5	x	2	0,20
CA842	Gris	1	4 1/2	x	10	x	2 1/2	1,00
CA844	Gris	1	5	x	5	x	2	0,20
CA843	Bleu	4	3	x	6	x	5 3/4	1,0
CA845	Bleu	2	6	x	6	x	3	1,0
CA846	Bleu	1	6	x	6	x	3	1,0
CA847	Bleu	1	12	x	6	x	3	1,6
ENSEMBLES DE CASIERS								
CA877	Bleu	32	12	x	6	x	10 1/2	8,0
CA874	Bleu	27	12	x	6	x	17 3/4	11,6
CA855	Bleu	19	12	x	6	x	11 3/4	7,6
CD234	Gris	4	4 1/2	x	10 1/2	x	10	4
CD235	Gris	42	15	x	5	x	16	15,5

CASIERS POUR PIÈCES

ARMOIRE POUR PETITES PIÈCES POUR ÉTABLI

- Idéal pour entreposer des petites pièces directement sur votre établi
- Nouveau design qui permet d'utiliser 98% de l'espace des tiroirs
- Carte d'identification et diviseur compris avec chaque tiroir
- Tiroirs en ABS robuste beige
- 30 tiroirs, dimensions de chaque tiroir: 6,5" lo x 14,8" p x 4,1" h
- Dimensions de l'armoire: 34,6" lo x 15,7" p x 34,6" h
- Logée dans un contenant en acier galvanisé entièrement soudé avec un fini peinture émail gris
- Poids: 119 lb

No modèle CF323

KLETON



CASIERS À TIROIRS - USAGE INTENSIF

- Casiers à pièces, à usage intensif, avec des tiroirs de plastique transparent incassables à fond incliné ce qui permet d'amener les pièces plus facilement vers l'avant avec deux diviseurs ajustables pour les compartiments
- Dimensions de chaque tiroir: 2 7/8" lo x 5 1/2" p x 1 7/8" h
- Casiers en acier soudé fini d'émail cuit de couleur bleu

DURHAM
MANUFACTURING

No modèle	Nbre de tiroirs	Dimensions des casiers				Poids lb
		la"	x	p"	x	h"
CA899	64	25 1/2	x	6 1/2	x	21 3/4
CA898	20	16 1/2	x	6 1/2	x	11 1/4

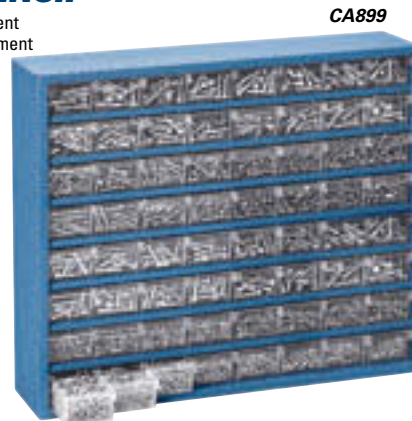

CASIERS MODULAIRES POUR PIÈCES

- Organisent et contrôlent l'inventaire de petites pièces
- Casiers standard avec des tiroirs gris pâle en polystyrène qui sont pratiquement indestructibles
- Fenêtre sur le devant du tiroir permet de voir à l'intérieur
- Porte-étiquette moulé sur la poignée pour identifier rapidement le contenu
- Deux cloisons amovibles sont fournies avec chaque tiroir
- Empilables, finis d'émail cuit de couleur grise
- Dimensions: 17" lo x 11" p x 11" h
- CA851 offre des tiroirs de polystyrène transparent avec un diviseur par tiroir; Dimensions: 18" lo x 6" p x 9 1/2" h

CA853



CA854



CA857



CA858



CA856

No modèle	Nbre de tiroirs	Dimensions des tiroirs				Poids lb	No modèle diviseurs	No modèle tiroirs de rechange
		la"	x	p"	x			
CA853	28	2 3/16	x	10 9/16	x	2 1/16	CB126	CA859
CA854	20	3 3/16	x	10 9/16	x	2 1/16	CB133	CC143
CA856	16	4	x	10 9/16	x	2 1/8	CA878	CA860
CA857	15	3 3/16	x	10 9/16	x	3 1/16	CA880	CA863
CA858	9	5 3/16	x	10 9/16	x	3 1/16	CA882	CA865
CA851	36	2 3/4	x	5 3/4	x	1 1/4	CA879	CA862



CA851

MALLETTES EN ACIER POUR PIÈCES

CASIERS À TIROIRS COULISSANTS

- Tiroirs coulissants s'ouvrant complètement pour faciliter l'accès aux pièces
- Flexibilité des tiroirs amovibles et grande sélection de configurations des tiroirs
- Le casier à tiroirs peut être installé sur une base surélevée
- Casiers offerts pour les petits et les grands tiroirs
- Tiroirs et base vendus séparément
- Charnière de verrouillage en option (CB037) empêche les boîtes de glisser lors du transport



CA965
Casier à tiroirs
Tiroirs vendus séparément

DURHAM
MANUFACTURING

No modèle	Dimensions				Pour tiroir	Nbre de tiroirs	Poids lb
	la"	x p"	x h"	x h"			
CA963	20	x 15 3/4	x 8 1/8		Grand	2	20
CA965	20	x 15 3/4	x 15		Grand	4	34
CA972	15 1/4	x 11 3/4	x 11 1/4		Petit	4	22
CA975	15 1/4	x 11 3/4	x 16 3/8		Petit	6	32
CB037	Charnière de verrouillage en option				-	-	-

TIROIRS À FOND COURBÉ

- Tiroirs à compartiments fixes
- Choisissez parmi la gamme de 8 à 32 compartiments fixes
- Dimensions petit tiroir: 13 3/8" x 9 1/4" x 2"
- Dimensions grand tiroir: 18" x 12" x 3"
- Fabriqués en acier laminé à froid, de première qualité
- Fini en émail cuit, résistant à la rouille et aux acides
- Diviseurs des tiroirs sont fabriqués en plastique résistant aux chocs
- Diviseurs à fond courbé facilitant l'accès aux pièces
- Couvreclerc conçus pour rester ouverts
- Voir le tableau ci-dessous pour les configurations de tiroirs

No modèle CA997



DURHAM
MANUFACTURING

DISPOSITIONS DES COMPARTIMENTS FIXES, COMMANDEZ SELON LE NOMBRE DE COMPARTIMENTS

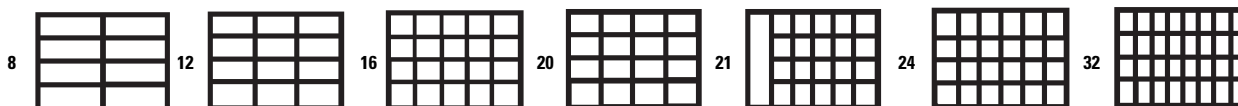

GRANDS TIROIRS: 18" x 12" x 3"

PETITS TIROIRS: 13 1/4" x 9 1/4" x 2"

Nombre de compartiments	No modèle	Poids lb	No modèle	Poids lb
8	-	-	CB032	4
12	CA986	8	CB015	4
16	CA989	8	CB017	4
20	CA992	8	CB023	4
21	CA995	8	CB026	4
24	CA997	8	CB029	4
32	CB002	8	-	-

TIROIRS RÉGLABLES

- Tiroirs réglables vous laissant la flexibilité d'organiser vos tiroirs selon vos différents besoins
- Diviseurs amovibles pouvant être insérés ou retirés



DURHAM
MANUFACTURING

No modèle	Dimensions				Description	Poids lb
	la"	x p"	x h"	x h"		
CA977	18	x 12	x 3		Grand	8
CA979	13 3/8	x 9 1/4	x 2		Petit	4

BASES POUR CASIERS

- Les bases pour casiers surélevant votre ensemble de casiers/tiroirs à 12" au-dessus du plancher ou de l'établi
- Des modèles sont offerts pour s'adapter aux casiers à petits et à grands tiroirs



DURHAM
MANUFACTURING

No modèle	Dimensions hors tout				Pour tiroir	Poids lb
	la"	x p"	x h"	x h"		
CA980	20 3/8	x 16	x 15 1/8		Grand	13
CA983	15 1/2	x 12 1/8	x 15 1/8		Petit	13

MALLETES & BOÎTES POUR PIÈCES

SUPPORTS À BOÎTES COMPARTIMENTÉES

- Le support entièrement en acier recouvert d'émail cuit gris peut contenir jusqu'à cinq boîtes compartimentées en plastique
- Trou de passage de boulon qui permet de les empiler et des trous en poire sont inclus pour le montage mural



DURHAM
MANUFACTURING

SUPPORT

No modèle	Description	Dimensions			Poids
		la"	x p"	x h"	lb
CB631	Petites boîtes	11 1/4	x 6 3/4	x 10 3/4	7
CB632	Grandes boîtes	13 1/2	x 9 1/8	x 13 1/4	11

BOÎTES À COMPARTIMENTS, COMPACTES, EN POLYPROPYLENE

- Fabriquées en polypropylène résistant à l'huile et munies d'un couvercle à charnière ultra robuste
- La charnière a un arrêt spécial qui permet au couvercle de rester ouvert
- Le couvercle chevauche tous les côtés de la boîte
- Deux fermoirs à pression ferment la boîte en toute sécurité
- Empilables

DURHAM
MANUFACTURING



CB513/
CB514



CB509/
CB510



CB511/
CB512



CB507/
CB508



CB501/
CB502



CB503/
CB504



CB505/
CB506



No modèle	Description	Dimensions hors tout			Nbre de compartiments	Dimensions des compartiments			Poids
		la"	x p"	x h"		la"	x p"	x h"	lb
CB513		11	x 6 3/4	x 1 3/4	6	1 3/4	x 6 1/4	x 1 9/16	0,7
CB509		11	x 6 3/4	x 1 3/4	12	1 3/4	x 3 1/8	x 1 9/16	0,7
CB511		11	x 6 3/4	x 1 3/4	18	1 3/4	x 2 1/16	x 1 9/16	0,7
CB507		13 1/8	x 9	x 2 5/16	6	2	x 8 1/2	x 2	0,8
CB501		13 1/8	x 9	x 2 5/16	12	2	x 4 3/32	x 2	0,8
CB503		13 1/8	x 9	x 2 5/16	18	2	x (6) 4 3/4 (12)	x 2	0,8
CB505		13 1/8	x 9	x 2 5/16	24	2	x 2	x 2	0,8

GRANDES MALLETES

18 1/2" lo x 13" la

- Grandes mallettes *Super Satchel* pour organiser outils, services d'entretien et ateliers, entièrement portatives
- Poids léger: 3,5 lb vs 8 lb en métal
- Couvercles transparents pour identification rapide du contenu
- Résines de copolymère qui ne rouillent pas
- Charnière à goupilles en laiton pour plus de solidité et de durabilité
- Porte-étiquette pour sélection rapide
- Mallettes de présentation idéales avec base d'appui moulée

A: 18 1/2"
B: 13"
C: 3"
D: 3"
E: 4"
F: 2 7/8"

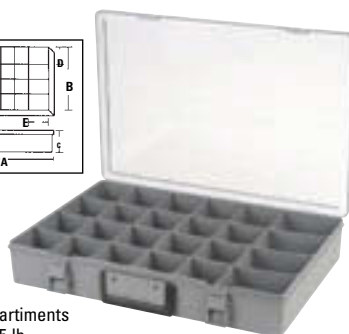
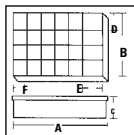

CB496
24 compartiments
Poids: 3,5 lb

A: 18 1/2"
B: 13"
C: 3"
D: 2 15/16"
E: 2 1/8"

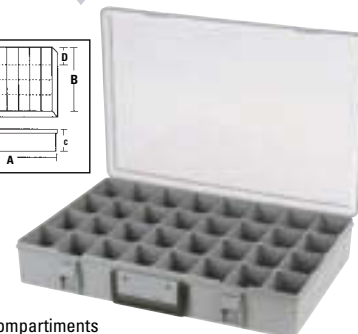
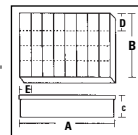

CB497
8 à 32 compartiments
24 partitions incluses
Poids: 3,5 lb

PETITES MALLETES

15" lo x 11 3/4" la

- Petites mallettes *Satchel* pour ranger tous genres de pièces, adaptables avec leurs compartiments amovibles, portatives
- Couvercles transparents pour identification rapide du contenu
- Résines de copolymère qui ne rouillent pas et ne bossellent pas
- Deux loquets solides, une poignée et des charnières à goupilles en laiton
- Différents formats: l'intérieur divisé (**CB499**) qui peut être subdivisé en compartiments de 9 à 24, et la mallette double (**CB500**) à deux mallettes soudées soniquement dos à dos
- Rangement à plat ou debout sur leur base moulée

A: 15"
B: 2"
C: 3 1/8"
D: 2 1/8"
E: 2"
F: 11 3/4"
G: 2 1/2"

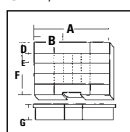

CB499
9 à 24 compartiments
Poids 2,9 lb

A: 15"
B: 2"
C: 3 1/8"
D: 2 1/8"
E: 2"
F: 11 3/4"
G: 5"

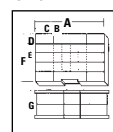

Flambeau



CB500
10 à 25 compartiments
Poids 5,8 lb

CASIERS & CHARIOTS À TIROIRS D'ACIER



96 tiroirs

72 tiroirs

48 tiroirs

A. Casier à 48, 72 et 96 tiroirs, base comprise



B. Casiers à 18 tiroirs



D. Casiers à 9 tiroirs



C. Casiers à 24 tiroirs



E. Casiers à 30 tiroirs

CASIERS À TIROIRS INDUSTRIELS

- Système solide pour l'entreposage des petites pièces
- Choisissez parmi une gamme d'ensembles de tiroirs, allant de 9 à 96 tiroirs par casier
- Diverses grandeurs de tiroirs sont offertes, y compris des hauteurs de tiroirs à 2", 2 3/4" et 3 1/2", ainsi que des profondeurs de 11 1/8" et de 17"
- Chaque tiroir comprend 2 diviseurs ajustables et une poignée pleine largeur
- Les côtés des tiroirs ont des fentes pour tenir les diviseurs

DURHAM
MANUFACTURING

Type	No modèle	Nbre de tiroirs	Dimensions des tiroirs la" x p" x h"	Hauteur du casier"	Poids lb	Tiroirs additionnels
A	CA936	48	5 1/4 x 11 1/8 x 2 3/4	33 3/4	176	CA921
A	CA939	72	5 1/4 x 11 1/8 x 2 3/4	48 1/8	238	CA921
A	CA941	96	5 1/4 x 11 1/8 x 2 3/4	62 1/2	300	CA921
B	CA924	18	5 3/8 x 11 1/4 x 2 3/4	10 7/8	50	CA921
B	CA925	18	5 3/8 x 11 1/4 x 3 1/2	12 7/8	87	CD661
B	CA926	18	5 3/8 x 17 x 3 1/2	12 7/8	75	CA923
C	CA930	24	5 3/8 x 11 1/4 x 2 3/4	14 3/8	60	CA921
C	CA932	24	5 3/8 x 17 x 3 1/2	17	96	CA923
D	CA942	9	5 3/8 x 11 1/4 x 2 3/4	10 7/8	28	CA921
E	CA934	30	5 3/8 x 11 1/4 x 3 1/2	21 1/8	87	CD661
E	CA935	30	5 3/8 x 17 x 3 1/2	21 1/8	118	CA923
-	CA946		Diviseur additionnel pour tiroir 2 3/4" h		0,1	-
-	CA947		Diviseur additionnel pour tiroir 3 1/2" h		0,1	-

STATIONS/CHARIOTS DE TRAVAIL ROBUSTES À 2 CÔTÉS

- Deux roulettes fixes et deux pivotantes avec freins verrouillables
- Poignée tubulaire solide permet une mobilité facile
- Le tapis en caoutchouc du plateau offre une surface de travail antidérapante, sans risques et sécuritaire
- Fini émail cuit gris avec revêtement de poudre résistante à la rouille et à l'acide
- Roulettes à usage intensif d'une capacité de 1000 lb
- Expédiés entièrement soudés



- Un bac d'entreposage avec 12 compartiments
- Dimensions hors tout: 34" la x 24" p x 32" h
- Poids à l'expédition: 139 lb

No modèle CD330



- Deux bacs à 40 compartiments dos-à-dos
- Dimensions hors tout: 34" la x 24" p x 32" h
- Poids à l'expédition: 159 lb

No modèle CD349

DURHAM
MANUFACTURING



Devant

- Une armoire de rangement verrouillable à quatre compartiments
- Un bac d'entreposage avec 12 compartiments
- 12 tiroirs d'entreposage facilement divisibles, 6 de chaque côté
- Dimensions hors tout: 34" la x 24" p x 36" h
- Poids à l'expédition: 180 lb

No modèle CD348



Derrière

CASIERS DE RANGEMENT EN ACIER

CASIERS DE RANGEMENT EN ACIER

- Casiers en acier de style pigeonnier qui facilitent l'accès et le rangement des petites pièces
- Conçus pour les endroits restreints et là où l'organisation est cruciale
- Fabriqués d'acier laminé à froid
- Entièrement soudés, ne se tordent pas, ne gondolent pas et ne s'affaissent pas
- Les porte-étiquettes ont un rebord assez large qui permet de bien identifier le contenu
- Le rebord de chaque diviseur n'est pas tranchant et les rainures verticales sont plus robustes
- Des portes verrouillables et des bases sur pied sont offertes pour la plupart des modèles
- Ces casiers mesurent 33 3/4" de largeur et sont aussi offerts en profondeurs de 12" et 8 1/2"
- Fini émail cuit gris



CA151



Parfait pour organiser votre atelier. Peut être rempli avec presque n'importe quoi!

CA152



CA154



CA136



Porte pour rangement



Base pour rangement



CA133



CA149

DURHAM
MANUFACTURING

CASIERS DE 12" DE PROFONDEUR

CASIERS DE 8 1/2" DE PROFONDEUR

	Modèle CA133	Modèle CA134	Modèle CA136	Modèle CA149	Modèle CA151	Modèle CA152	Modèle CA154	Modèle CA150	Modèle CA153	Modèle CA155
Largeur	33 3/4"	33 3/4"	33 3/4"	33 3/4"	33 3/4"	33 3/4"	33 3/4"	33 3/4"	33 3/4"	33 3/4"
Hauteur	11 1/2"	19 1/4"	23 7/8"	23 7/8"	42"	42"	42"	22 1/4"	42"	42"
Profondeur	12"	12"	12"	12"	12"	12"	12"	8 1/2"	8 1/2"	8 1/2"
Nbre de cases	16	18	24	40	42	56	72	40	56	72
Profondeur du casier	11 7/8"	11 7/8"	11 7/8"	11 7/8"	11 7/8"	11 7/8"	11 7/8"	8 3/8"	8 3/8"	8 3/8"
Hauteur du casier	5 1/6"	6 3/8"	5 1/2"	4 1/2"	4 7/16"	3 1/8"	4 1/2"	4"	4 5/8"	4 1/2"
Largeur du casier	4"	5 3/8"	5 3/8"	4"	5 3/8"	4 7/8"	4"	4"	4 7/8"	4"
No modèle portes	-	-	CA142	CA142	CA141	CA141	CA141	CA148	CA141	CA141
No modèle bases	CA157	CA157	CA157	CA157	CA157	CA157	CA157	CA158	CA158	CA158
Poids en lb	25	38	44	50	71	75	80	50	60	85

CONTENANTS STACKBIN

BACS STACKBINS & SUPPORTS STACKRACKS EN ACIER

- Bacs en acier à trémie avec des capacités de 70 po.cu, jusqu'à 5100 po.cu.
- On peut facilement les empiler les uns sur les autres ou les insérer dans un support en les plaçant par-dessus la base *Stackrack*, ce qui permet de retirer les bacs du bas sans toucher à ceux du dessus
- Fini émail cuit bleu standard



STACKBIN

Bac superposable Stackbins

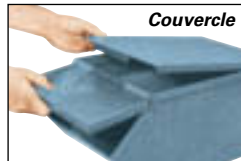

Couvercle



Stackracks & Base Stackrack

Photo montrant un double Stackrack, offert sur demande

BACS STACKBINS EN PLASTIQUE

- Offerts en deux grandeurs et en deux choix de plastique
- Le modèle **CB310** est en polypropylène moulé avec une capacité de 200 po.cu.
- Le modèle **CB314** est en polyéthylène moulé avec une capacité de 1600 po.cu
- Munis d'une barre frontale profilée qui empêche la distorsion du bac sous des charges lourdes



STACKBIN

No modèle Stackbins	Cap po.cu.	Dimensions				Poids lb	Couvercle Stackbins No modèle	Une unité Stackrack No modèle	Poids lb	Bases Stackrack 2 grands* No modèle	Poids lb	
		la"	x	lo"	x	h"						
CA765	70	4 1/2	x	8	x	4 1/2	1,8	-	CD447	3,5	N/D	--
CA766	200	5 1/2	x	12	x	4 1/2	3,0	-	CA773	4,0	N/D	--
CA767	500	7 1/2	x	15 1/2	x	6	5,5	-	CA774	5,5	CD448	22,0
CA768	900	9	x	18 3/4	x	7 1/2	9,0	CA715	CA775	8,5	CA688	24,0
CA772	1400	10	x	24	x	8	12,0	CA730	CA780	9,0	CA703	23,0
CA769	1600	12	x	20 1/2	x	9 1/2	12,5	CA720	CA776	10,0	CA693	23,0
CA770	2800	15	x	24	x	11	20,5	CA724	CA778	12,0	CA697	24,0
CA771	5100	18	x	30	x	12	30,0	CA727	CA779	14,0	CA700	27,0

No modèle				Dimensions			Poids		
Bleu	Gris	Rouge	Jaune	la"	x	lo"	x	h"	lb
CB310	CB311	CB312	CB313	5 1/2	x	12	x	4 1/2	0,8
CB314	CB315	CB316	CB317	12	x	20 1/2	x	9 1/2	4,0

COMBINAISONS DE BACS À ASSEMBLER

No modèle **CD378**

Comprend 17 compartiments:

- 1 rangée de bacs **CA770** (2 bacs/rangée)
- 3 rangées de bacs **CA768** (3 bacs/rangée)
- 2 rangées de bacs **CA767** (3 bacs/rangée)
- Des supports *Stackrack*, des couvercles pour soutenir les bacs et une base de 12"

No modèle **CD379**

Comprend 31 compartiments:

- 1 rangée de bacs **CA770** (4 bacs/rangée)
- 1 rangée de bacs **CA769** (5 bacs/rangée)
- 1 rangée de bacs **CA768** (6 bacs/rangée)
- 1 rangée de bacs **CA767** (7 bacs/rangée)
- 1 rangée de bacs **CA766** (9 bacs/rangée)
- Des supports *Stackrack*, des couvercles pour soutenir les bacs et une base de 12"

STACKBIN

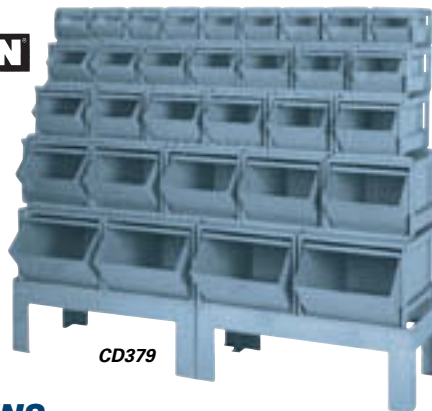

CD379



CD378

BACS SECTIONNELS STACKBINS

- Les bacs sectionnels *Stackbins* offrent une solution de rechange économique aux bacs *Stackbins* standards
- Des compartiments individuels sont créés à partir de bacs standards de 37" de largeur divisés par des cloisons en acier soudé
- Chaque bac peut être superposé sur un autre plus grand ou de même dimension avec couvercles et bases pour compléter l'ensemble

No modèle	Dimensions				Bacs par section	Poids lb	
	la"	x	lo"	x	h"		
BACS SECTIONNELS STACKBINS							
CA786**	37	x	8	x	4 1/2	8	11,0
CA787**	37	x	12	x	4 1/2	6	13,8
CA788	37	x	15 1/2	x	6	5	20,0
CA789	37	x	18 3/4	x	7 1/2	4	29,0
CA790	37	x	20 1/2	x	9 1/2	3	35,0
CA791	37	x	24	x	11	2	40,0
BASES POUR BACS SECTIONNELS							
CA793	Base pour CA788						
CA794	Base pour CA789						
CA795	Base pour CA790						
CA796	Base pour CA791						
COUVERCLES POUR BACS SECTIONNELS							
CA797	Couvercle pour CA786						
CA798	Couvercle pour CA787						
CA799	Couvercle pour CA788						
CA800	Couvercle pour CA789						
CA801	Couvercle pour CA790						
CA802	Couvercle pour CA791						

** Aucune base pour ces modèles

STACKBIN

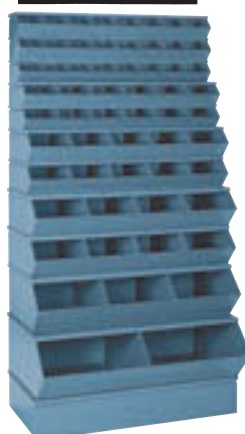

SYSTÈMES SECTIONNELS À ASSEMBLER

- Bacs sectionnels *Stackbins*, base de 6" de hauteur et couvercles pour le dessus compris
- Capacité de 5000 lb

No modèle	Description	Poids lb
EN UTILISANT LES BACS SECTIONNELS STACKBINS CA788 EN ACIER		
CD354	Unité de 7 rangées a/35 comp.	136,5
CD355	Unité de 8 rangées a/40 comp.	156
EN UTILISANT LES BACS SECTIONNELS STACKBINS CA789 EN ACIER		
CD356	Unité de 6 rangées a/24 comp.	174
CD357	Unité de 7 rangées a/28 comp.	226,5
EN UTILISANT LES BACS SECTIONNELS STACKBINS CA790 EN ACIER		
CD358	Unité de 5 rangées a/15 comp.	200
CD359	Unité de 6 rangées a/18 comp.	235
EN UTILISANT LES BACS SECTIONNELS STACKBINS CA791 EN ACIER		
CD360	Unité de 4 rangées a/8 comp.	183,5
CD361	Unité de 5 rangées a/10 comp.	222,5

STACKBIN



CD361

CONTENEURS EMPILABLES

CONTENEURS EN MÉTAL GRILLAGÉ

- Construction robuste qui assure un service durable et sans problème
- Panneaux grillagés de 3/4" de calibre 13
- Deux demi-panneaux mobiles
- Engagement facile des quatre côtés pour des chariots à fourches
- Espace au sol de 4 1/4"
- Dimensions hors tout: 34 1/2" la x 40 1/2" lo x 32 1/4" h
- Empilables jusqu'à 5 de hauteur
- Capacité de 15 pieds cube
- Capacité de la base grillagée: 2500 lb, capacité de la base en tôle unie: 3000 lb
- Fini bleu email standard

No modèle	Type de conteneur	Poids lb
CA397	Métal grillagé	105
CA398	En tôle unie	114
CA368	À patte de rechange	0,72



CONTENEURS REPLIABLES EN POLYÉTHYLÈNE

Solides et de longue durée, faciles à monter et à démonter, entièrement recyclables, les conteneurs *ORBIS* remplacent les tonnes de papier gaufré et de déchets de bois. Avec quatre différentes hauteurs de parois, ces conteneurs peuvent cuber des remorques et des conteneurs ISO. Ils se replient à un tiers de leur hauteur permettant une économie d'espace à leur retour. Ils s'empilent facilement, montés ou démontés, pour créer de l'espace d'entreposage sans étagères. **Les modèles décrits ci-dessous comprennent 1 porte (modèles à 2 portes et sans portes sont aussi offerts).** Assemblage requis.

ORBIS



No modèle	Description	Dimensions extérieures			Cap pi.cu.	Rapport de retour	Poids lb
		lo"	la"	h"			
CA427	Conteneur repliable, 1 porte	48	45	25	19,7	2:1	115
CA428	Conteneur repliable, 1 porte	48	45	34	29,4	3:1	140
CA425	Conteneur repliable, 1 porte	48	40	34	24,9	3:1	150
CA426	Conteneur repliable, 1 porte	48	40	39	29,8	3:1	160
CA423	Conteneur repliable, 1 porte	32	32	25	8,7	2:1	60
CA424	Conteneur repliable, 1 porte	32	32	34	12,9	3:1	80

F.A.B. Mississauga, Ontario

SUPPORT À TIGES

- 18 ouvertures de 2 1/8" de diamètre
- Dimensions hors tout: 24 1/8" la x 6 7/8" p x 24" h
- Poids: 16 lb
- Couleur: gris
- Assemblage requis

No modèle CB578

DURHAM
MANUFACTURING

