

ÉTAGÈRES EN TREILLIS MÉTALLIQUE

ÉTAGÈRES EN TREILLIS MÉTALLIQUE

- Les tablettes plaquées chrome de fort calibre avec un concept de treillis ouvert minimisent l'accumulation de poussière, améliorent la circulation de l'air et offrent une plus grande visibilité des produits entreposés
- Les encoches sur les montants circulaires combinées avec les manchons fendus coniques en plastique permettent de les assembler en quelques minutes sans outils spéciaux
- Les nervures tout le long des tablettes permettent de glisser les produits sans heurts lors de l'entreposage ou de la sortie des produits
- Les tablettes se règlent à des intervalles précis de 1"
- Montants munis d'encoches doubles à tous les 8" et numérotés pour un réglage facile
- Pieds réglables pour compenser l'irrégularité des surfaces

ÉTAGÈRES COMPLÈTES

No modèle	Type	Dimensions			Cap lb *	Poids		
		p"	x	la"	/tablette	lb		
4 TABLETTES								
RL059	Unité de base	18	x	36	x	63	800	48
RL060	Ajout	18	x	36	x	63	800	3,5
RL061	Unité de base	18	x	48	x	63	800	58
RL062	Ajout	18	x	48	x	63	800	53,5
RL063	Unité de base	18	x	60	x	63	600	81
RL064	Ajout	18	x	60	x	63	600	76,5
RL065	Unité de base	18	x	72	x	63	600	91
RL066	Ajout	18	x	72	x	63	600	86,5
RL067	Unité de base	24	x	36	x	63	800	62
RL068	Ajout	24	x	36	x	63	800	57,5
RL069	Unité de base	24	x	48	x	63	800	74
RL070	Ajout	24	x	48	x	63	800	69,5
RL071	Unité de base	24	x	60	x	63	600	95
RL072	Ajout	24	x	60	x	63	600	90,5
RL073	Unité de base	24	x	72	x	63	600	117
RL074	Ajout	24	x	72	x	63	600	112,5
5 TABLETTES								
RL075	Unité de base	18	x	36	x	74	800	67,75
RL076	Ajout	18	x	36	x	74	800	58,25
RL077	Unité de base	18	x	48	x	74	800	80,25
RL078	Ajout	18	x	48	x	74	800	70,75
RL079	Unité de base	18	x	60	x	74	600	109
RL080	Ajout	18	x	60	x	74	600	99,5
RL081	Unité de base	18	x	72	x	74	600	121,5
RL082	Ajout	18	x	72	x	74	600	112
RL083	Unité de base	24	x	36	x	74	800	85,25
RL084	Ajout	24	x	36	x	74	800	75,75
RL085	Unité de base	24	x	48	x	74	800	100,25
RL086	Ajout	24	x	48	x	74	800	90,75
RL087	Unité de base	24	x	60	x	74	600	126,5
RL088	Ajout	24	x	60	x	74	600	117
RL089	Unité de base	24	x	72	x	74	600	154
RL090	Ajout	24	x	72	x	74	600	144,5

* Poids distribué également

ACCESSOIRES

No modèle	Description	Poids lb
RL048	Roulette 5" sans frein	2,8
RL049	Roulette 5" a/frein	2,7
RL050	Diviseur pour tablette 18"	1,7
RL051	Diviseur pour tablette 24"	2,2
RL052*	Manche 18" - Utilisez seulement avec les chariots utilitaires	3,9
RL053*	Manche 24" - Utilisez seulement avec les chariots utilitaires	4,4
RL054	Manchons fendus en plastique noir pour montant, 4/pqt.	0,1
RL055	Crochet en S pour attacher ajout	0,1
RL056	Pied niveleur (moule et boulon pour pied)	0,2
RL057	Moule pour pied niveleur	0,1
RL058	Boulon de nivellement pour pied	0,1

* Les manches de 18" et 24" peuvent être utilisés seulement avec les chariots utilitaires

TABLETTES EN TREILLIS

No modèle	Dimensions			Cap lb *	Poids
	p"	x	la"	/tablette	lb
RL035	18	x	30	800	8,5
RL036	18	x	36	800	9,75
RL037	18	x	48	800	1,25
RL038	18	x	60	600	18
RL039	18	x	72	600	20,5
RL040	24	x	36	800	13,25
RL041	24	x	48	800	16,25
RL042	24	x	60	600	21,5
RL043	24	x	72	600	27

* Poids distribué également

KLETON

Les étagères en treillis métallique *Kleton* peuvent être assemblées selon vos besoins: bout-à-bout, à angle droit ou à votre choix

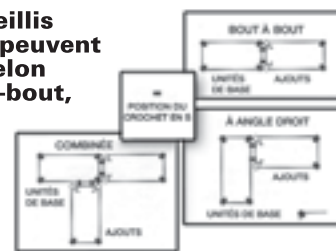

Pour éliminer deux montants par tablette adjacente, 2 crochets sont requis par tablette.

RL055



RL056



RL054



RL050



RL048



RL049

MONTANTS

No modèle	Hauteur"	Poids lb
RL161	54	6,3
RL162	63	7
RL163	74	8
RL164	86	8,8

RL161

CHARIOTS EN TREILLIS MÉTALLIQUE

CHARIOTS UTILITAIRES USAGE STANDARD

- Une solution de transport durable et fiable facile à manœuvrer
- Construction très rigide qui s'ajuste facilement à des intervalles de 1"
- Poignées, tablettes et montants chromés durables
- Hauteur hors tout: 39"
- Capacité: jusqu'à 375 lb distribuées également ou avec des roulettes en caoutchouc
- Comprend: 2 poignées, le nombre indiqué de tablettes et des roulettes
- Assemblage requis

KLETON

No modèle	Dimensions			Poids lb.
	p"	x	la"	
2 TABLETTES				
MK781	18	x	30	36,5
MK782	18	x	36	40,25
MK783	18	x	48	44,75
MK784	18	x	60	54
MK785	24	x	36	47,75
MK786	24	x	48	53,75
MK787	24	x	60	63,5
3 TABLETTES				
MJ539	18	x	30	45
MJ540	18	x	36	50
MJ541	18	x	48	57
MJ542	18	x	60	72
MJ543	24	x	36	61
MJ544	24	x	48	70
MJ545	24	x	60	85



CHARIOTS EN TREILLIS MÉTALLIQUE

- Le concept des tablettes en treillis ouvert minimise l'accumulation de poussière et augmente la circulation de l'air et la visibilité
- Tablettes et montants chromés de haute qualité qui préviennent la corrosion
- Tablettes en treillis métallique qui s'ajustent rapidement et facilement
- Capacité: jusqu'à 600 lb distribuées également ou avec des roulettes en caoutchouc
- Comprend: roulettes en caoutchouc souple de 5" (2 pivotantes, 2 a/frein) avec anneaux et butoirs
- Assemblage requis

KLETON

No modèle	Dimensions					Poids lb
	p"	x	la"	x	h"	
4 TABLETTES						
MJ527	18	x	36	x	74	64
MJ528	18	x	48	x	74	74
MJ529	18	x	60	x	74	94
MJ530	24	x	36	x	74	78
MJ531	24	x	48	x	74	90
MJ532	24	x	60	x	74	110
5 TABLETTES						
MJ533	18	x	36	x	86	68
MJ534	18	x	48	x	86	78
MJ535	18	x	60	x	86	98
MJ536	24	x	36	x	86	82
MJ537	24	x	48	x	86	94
MJ538	24	x	60	x	86	114



ÉTAGÈRES EN ACIER

SYSTÈME D'ÉTAGÈRES SANS BOULONS

CARACTÉRISTIQUES PRINCIPALES:

- Conception sans boulons, économie de 80% sur le temps d'installation
- Les tablettes sont fabriquées en acier de calibre 18 avec une capacité de 630 lb (36" la) et une capacité de 315 lb (48" la) distribuée uniformément
- Des tablettes supplémentaires s'ajoutent à l'unité standard afin d'accroître la capacité d'entreposage
- Les tablettes sont réglables tous les 2"
- Elles sont expédiées démontées pour réduire les frais de transport

Note: Ajoutez 1 pouce aux dimensions hors tout des unités assemblées en raison du design en T des montants

Un système d'étagères réglables qui fournit un moyen d'entreposer de façon économique à votre usine, entrepôt ou bureau. Ce système utilise des attaches de fixation innovatrices qui se glissent dans la fente du montant en T et qui peuvent y recevoir une tablette immédiatement. Économie de 80% sur le temps d'installation à comparer aux étagères standards qui se montent avec des écrous et des boulons. Commandez nos modèles de base, les unités d'étagères comprennent les composants et accessoires requis pour l'assemblage.



RK311

POUR COMMANDER

Déterminer la hauteur, les dimensions et le nombre de tablettes requis par votre application. Si plusieurs unités doivent être rassemblées, commandez une unité de base et des ajouts pour le reste. Les composants pour étagères industrielles peuvent s'utiliser pour créer une multitude de types d'étagères pour répondre à certains besoins spécifiques.



RK341



RK877



RK849



RK271

ÉTAGÈRES EN ACIER

Les composants disponibles sont les suivants:

- (1) **Montants en T** - Pour étagères de type ouvert, munis de fentes à tous les 1 1/2" pour recevoir tablettes ou entretoises.
- (2) **Tablettes** - Les tablettes s'installent facilement sur les montants ou les panneaux latéraux à l'aide de 4 attaches fournies par tablette.
- (3) **Attaches** - offrent une capacité de charge plus haute que la plupart des étagères à boulons.
- (4) **Panneaux latéraux** - Pour étagères de type fermé, chaque panneau a été conçu avec 2 montants à fentes.
- (5) **Panneaux arrière** - Se fixent facilement aux panneaux latéraux à l'aide des supports fournis.
- (6) **Attaches pour panneaux arrière** - Fixent solidement les panneaux arrière aux panneaux latéraux.
- (7 & 8) **Supports latéraux & arrière** - Permet la stabilité des étagères ouvertes. Vendus par paires.
- (9) **Plaques de base** - S'installent au niveau du sol pour boucher les ouvertures.
- (10) **Porte-étiquettes** - S'installent sur le devant des tablettes pour l'identification du contenu.
- (11) **Diviseurs** - Séparent les tablettes en compartiments.
- (12) **Bordures** - Utilisées en combinaison avec les diviseurs, elles contiennent les petites pièces.
- (13) **Boîtes de rangement** - Se glissent sur les tablettes bien espacées, 100% d'extension, ne renversent pas. 2 diviseurs par boîte.
- (14) **Portes (non-illustrées)** - Portes battantes verrouillables qui s'installent facilement sur les étagères de type fermé.

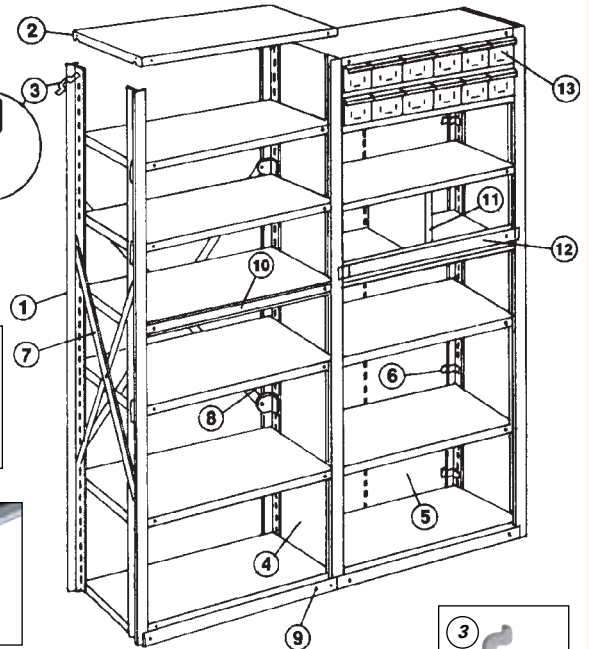
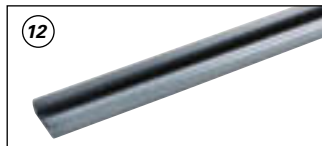
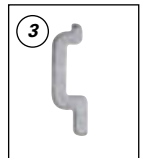
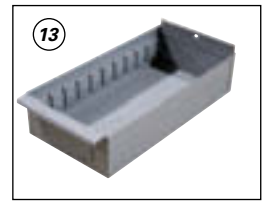
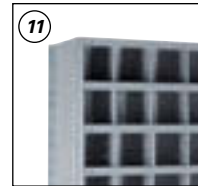
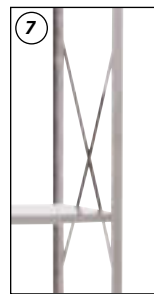
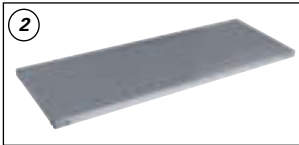
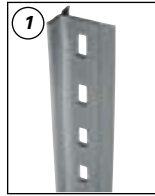

No modèle	Dimensions	Poids lb
MONTANTS EN T		
RK550	6'4" h	8,0
RK551	7'4" h	9,0
RK548	8'4" h	10,0

TABLETTES		
RK552	36" la x 12" p	8,0
RK558	36" la x 18" p	12,0
RK561	36" la x 24" p	15,0
RK554	48" la x 12" p	11,0
RK560	48" la x 18" p	15,0
RK563	48" la x 24" p	19,0

PANNEAUX LATÉRAUX		
RK522	12" p x 6'4" h	21,0
RK537	18" p x 6'4" h	24,0
RK530	24" p x 6'4" h	27,0
RK523	12" p x 7'4" h	23,5
RK538	18" p x 7'4" h	27,0
RK531	24" p x 7'4" h	31,0

PANNEAUX ARRIÈRE		
RK470	36" la x 6'4" h	19,0
RK468	48" la x 6'4" h	25,5
RK471	36" la x 7'4" h	22,0
RK469	48" la x 7'4" h	29,5

SUPPORTS		
RK472	(Entretoises arrières, paire)	4,0
RK565	(Entretoises latérales, paire)	2,0

No modèle	Dimensions	Poids lb
DIVISEURS		
RK503	12" p x 6" h	0,5
RK505	18" p x 6" h	1,0
RK506	24" p x 6" h	1,5
RK491	12" p x 12" h	1,3
RK493	18" p x 12" h	2,0
RK494	24" p x 12" h	2,8

BOÎTES DE RANGEMENT		
RK566	5 5/8" la x 12" p x 2 3/4" h	2,5
RK569	5 5/8" la x 18" p x 2 3/4" h	3,5
RK570	5 5/8" la x 12" p x 4 3/4" h	3,5
RK573	5 5/8" la x 18" p x 4 3/4" h	4,5
RK574	11" la x 18" p x 4 3/4" h	5,0

PORTES (PAIRES)		
RK575	36" la x 6'4" h	43,0
RK576	36" la x 7'4" h	50,0

DIVERS			
RC392	36" la	Plaque de base	2,0
RC394	48" la	Plaque de base	2,5
RK540	36" la	Porte-étiquette	0,3
RK542	48" la	Porte-étiquette	0,3
RK475	1" x 36"	Devant	1,8
RK477	2" x 36"	Devant	2,0
RK479	3" x 36"	Devant	2,5
RC515		Attache	0,01
RC532		Ferrure d'assemblage dos à dos	-
RK949		Plaque de base	-
RL432		Attache pour panneau arrière	-
RC499	36"	Bordure renforcée pour tablette, avant & arrière	1
RC503	48"	Bordure renforcée pour tablette, avant & arrière	1

PLAQUES-GOUSSETS			
RC453		Paire	

ÉTAGÈRES EN ACIER

ÉTAGÈRES EN ACIER - 48" LA X 7'4" H

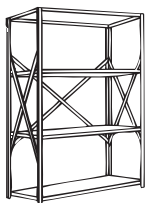

Comprend: 3 ouvertures de 48" la x 28" h

Prof "	Unité de base	Ajout
12	RK285	RK284
18	RK287	RK286
24	RK289	RK288

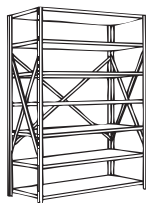

Comprend: 6 ouvertures de 48" la x 14" h

Prof "	Unité de base	Ajout
12	RK297	RK296
18	RK299	RK298
24	RK301	RK300

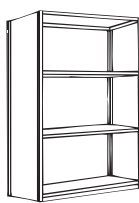

Comprend: 3 ouvertures de 48" la x 28" h

Prof "	Unité de base	Ajout
12	RK291	RK290
18	RK293	RK292
24	RK295	RK294

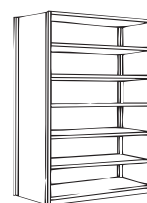

Comprend: 6 ouvertures de 48" la x 14" h

Prof "	Unité de base	Ajout
12	RK303	RK302
18	RK305	RK304
24	RK307	RK306

ÉTAGÈRES EN ACIER - 36" LA X 6'4" H

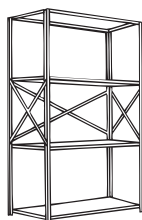

Comprend: 3 ouvertures 36" la x 24" h

Prof "	Unité de base	Ajout
12	RK205	RK204
18	RK207	RK206
24	RK209	RK208

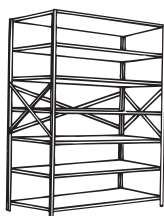

Comprend: 6 ouvertures 36" la x 12" h

Prof "	Unité de base	Ajout
12	RK217	RK216
18	RK219	RK218
24	RK221	RK220

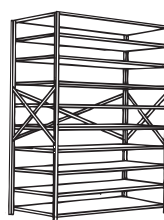

Comprend: 9 ouvertures 36" la x 8" h

Prof "	Unité de base	Ajout
12	RK229	RK228
18	RK231	RK230
24	RK233	RK232

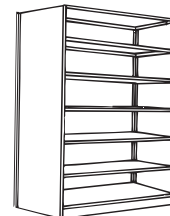

Comprend: 12 ouvertures 36" la x 6" h

Prof "	Unité de base	Ajout
12	RK241	RK240
18	RK243	RK242
24	RK245	RK244

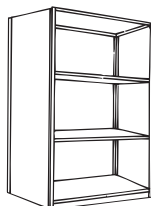

Comprend: 3 ouvertures 36" la x 24" h

Prof "	Unité de base	Ajout
12	RK211	RK210
18	RK213	RK212
24	RK215	RK214

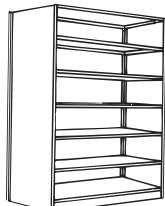

Comprend: 6 ouvertures 36" la x 12" h

Prof "	Unité de base	Ajout
12	RK223	RK222
18	RK225	RK224
24	RK227	RK226

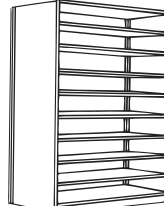

Comprend: 9 ouvertures 36" la x 8" h

Prof "	Unité de base	Ajout
12	RK235	RK234
18	RK237	RK236
24	RK239	RK238

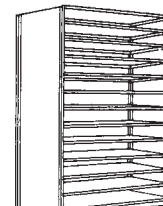

Comprend: 12 ouvertures 36" la x 6" h

Prof "	Unité de base	Ajout
12	RK247	RK246
18	RK249	RK248
24	RK251	RK250

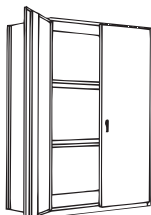

Comprend: 3 ouvertures 36" la x 24" h avec portes battantes et verrou cylindrique

Prof "	Unité de base	Ajout
12	RK849	RK852
18	RK850	RK853
24	RK851	RK854

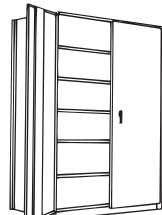

Comprend: 6 ouvertures 36" la x 12" h avec portes battantes et verrou cylindrique

Prof "	Unité de base	Ajout
12	RK855	RK858
18	RK856	RK859
24	RK857	RK860

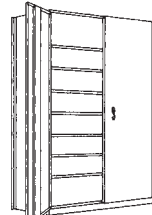

Comprend: 2 ouvertures 36" la x 12" h
6 ouvertures 36" la x 8" h avec portes battantes et verrou cylindrique

Prof "	Unité de base	Ajout
12	RK957	RK952
18	RK954	RK953
24	RK956	RK955

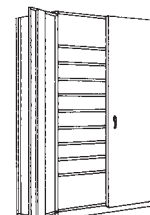

Comprend: 2 ouvertures 36" la x 12" h
8 ouvertures 36" la x 6" h avec portes battantes et verrou cylindrique

Prof "	Unité de base	Ajout
12	RK958	RK960
18	RK961	RK959
24	RK963	RK962

Remarque: Les hauteurs des ouvertures sont approximatives.

ÉTAGÈRES EN ACIER

ÉTAGÈRES EN ACIER - 36" LA X 6'4" H

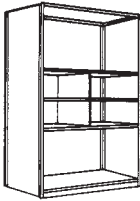

Comprend:
2 ouvertures 36" la x 24" h
4 compartiments 18" la x 12" h

Prof "	Unité de base	Ajout
12	RK253	RK252
18	RK255	RK254
24	RK257	RK256

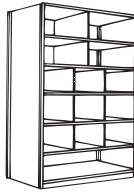

Comprend:
4 compartiments 18" la x 12" h
9 compartiments 12" la x 12" h
1 ouverture 36" la x 12" h

Prof "	Unité de base	Ajout
12	RK259	RK258
18	RK261	RK260
24	RK263	RK262



Comprend:
18 compartiments 12" la x 12" h

Prof "	Unité de base	Ajout
12	RK265	RK264
18	RK267	RK266
24	RK269	RK268



Comprend:
72 compartiments 6" la x 6" h

Prof "	Unité de base	Ajout
12	RK271	RK270
18	RK273	RK272
24	RK275	RK274



Comprend:
1 ouverture 36" la x 12" h
6 compartiments 18" la x 12" h
1 ouverture 36" la x 24" h avec
portes battantes à verrou cylindrique

Prof "	Unité de base	Ajout
12	-	RK864
18	-	-
24	RK967	RK866

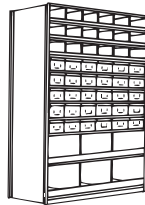

Comprend:
18 compartiments 6" la x 6" h avec
arrêts 1" h 30 boîtes métalliques
5 5/8" la x 4 3/4" h
6 compartiments
12" la x 12" h avec arrêts 3" h

Prof "	Unité de base	Ajout
12	RK970	RK969
18	RK868	RK971



Comprend:
18 compartiments 12" la x 12" h avec
portes battantes et verrou cylindrique

Prof "	Unité de base	Ajout
12	RK871	RK973
18	RK976	RK975
24	RK978	RK977

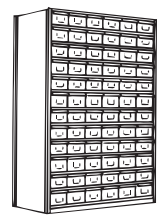

Comprend:
72 boîtes métalliques (tiroirs)
5 5/8" la x 4 3/4" h

Prof "	Unité de base	Ajout
12	RK877	RK879
18	RK878	RK880

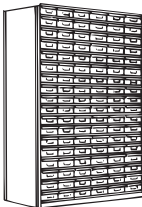

Comprend:
108 boîtes métalliques (tiroirs)
5 5/8" la x 2 3/4" h

Prof "	Unité de base	Ajout
12	RK980	RK979
18	RK982	RK981

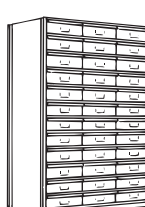

Comprend:
36 boîtes métalliques (tiroirs)
11" la x 4 3/4" h

Prof "	Unité de base	Ajout
12	RK277	RK276
18	RK886	RK983

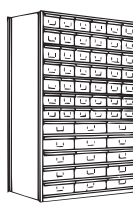

Comprend:
42 boîtes métalliques (tiroirs) 5 5/8" la x 4 3/4" h
15 boîtes métalliques (tiroirs) 11" la x 4 3/4" h

Prof "	Unité de base	Ajout
12	RK986	RK891
18	RK890	RK987

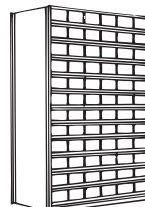

Comprend:
72 compartiments
6" la x 6" h avec arrêts 1" h

Prof "	Unité de base	Ajout
12	RK279	RK278
18	RK281	RK280
24	RK283	RK282

ÉTAGÈRES EN ACIER - 36" LA X 7'4" H

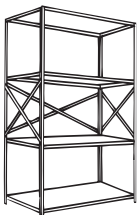

Comprend: 3 ouvertures 36" la x 28" h

Prof "	Unité de base	Ajout
12	RK309	RK308
18	RK311	RK310
24	RK313	RK312

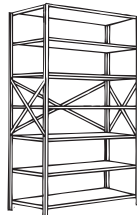

Comprend: 6 ouvertures 36" la x 14" h

Prof "	Unité de base	Ajout
12	RK333	RK332
18	RK335	RK334
24	RK337	RK336

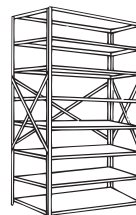

Comprend: 7 ouvertures 36" la x 12" h

Prof "	Unité de base	Ajout
12	RK321	RK320
18	RK323	RK322
24	RK325	RK324

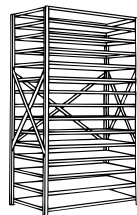

Comprend: 14 ouvertures 36" la x 6" h

Prof "	Unité de base	Ajout
12	RK345	RK344
18	RK347	RK346
24	RK349	RK348

Remarque: Les hauteurs des ouvertures sont approximatives.

ÉTAGÈRES EN ACIER

ÉTAGÈRES EN ACIER - 36" LA X 7'4" H

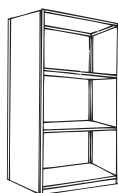

Comprend:
3 ouvertures 36" la x 28" h

Prof "	Unité de base	Ajout
12	RK315	RK314
18	RK317	RK316
24	RK319	RK318



Comprend:
6 ouvertures 36" la x 14" h

Prof "	Unité de base	Ajout
12	RK339	RK338
18	RK341	RK340
24	RK343	RK342

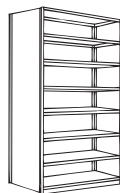

Comprend:
7 ouvertures 36" la x 12" h

Prof "	Unité de base	Ajout
12	RK327	RK326
18	RK329	RK328
24	RK331	RK330

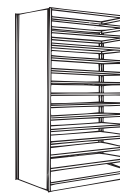

Comprend:
14 ouvertures 36" la x 6" h

Prof "	Unité de base	Ajout
12	RK351	RK350
18	RK353	RK352
24	RK355	RK354



Comprend:
3 ouvertures 36" la x 28" h avec portes battantes et verrou cylindrique

Prof "	Unité de base	Ajout
12	RK893	RK896
18	RK894	RK897
24	RK895	RK898



Comprend:
6 ouvertures 36" la x 14" h avec portes battantes et verrou cylindrique

Prof "	Unité de base	Ajout
12	RK899	RK902
18	RK900	RK903
24	RK989	RK904

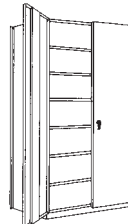

Comprend:
7 ouvertures 36" la x 12" h avec portes battantes et verrou cylindrique

Prof "	Unité de base	Ajout
12	RK991	RK990
18	RK993	RK992
24	RL020	RL021

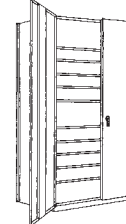

Comprend:
8 ouvertures 36" la x 6" h
3 ouvertures 36" la x 12" h avec portes battantes et verrou cylindrique

Prof "	Unité de base	Ajout
12	RK996	RK995
18	RK998	RK997
24	RL001	RK999

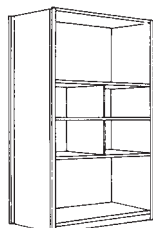

Comprend:
2 ouvertures 36" la x 28" h
4 compartiments 18" la x 14" h

Prof "	Unité de base	Ajout
12	RK357	RK356
18	RK359	RK358
24	RK361	RK360

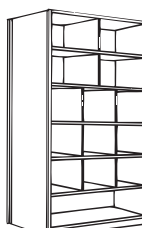

Comprend:
4 compartiments 8" la x 14" h
9 compartiments 12" la x 14" h
1 ouverture 36" la x 14" h

Prof "	Unité de base	Ajout
12	RK363	RK362
18	RK365	RK364
24	RK367	RK366



Comprend:
21 compartiments 12" la x 12" h

Prof "	Unité de base	Ajout
12	RK369	RK368
18	RK371	RK370
24	RK373	RK372



Comprend:
84 compartiments 6" la x 6" h

Prof "	Unité de base	Ajout
12	RK905	RK908
18	RK906	RK909
24	RK907	RK910

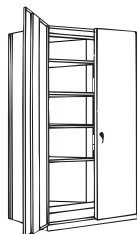

Comprend:
1 ouverture 36" la x 14" h
6 compartiments 18" la x 14" h
1 ouverture 36" la x 28" h avec portes battantes et verrou cylindrique

Prof "	Unité de base	Ajout
12	RK911	RK914
18	RK912	RK915
24	RK912	RK916

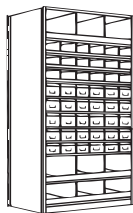

Comprend:
9 compartiments 12" la x 12" h avec arrêts 3" h
18 compartiments 6" la x 6" h avec arrêts 1" h
30 boîtes métalliques (tiroirs) 5 5/8" la x 4 3/4" h

Prof "	Unité de base	Ajout
12	RK917	RK919
18	RK918	RK920

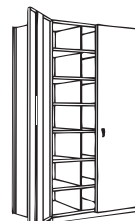

Comprend:
21 compartiments 12" la x 12" h avec portes battantes et verrou cylindrique

Prof "	Unité de base	Ajout
12	RK921	RK924
18	RK922	RK925
24	RK923	RK926

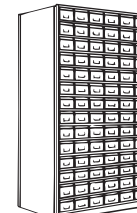

Comprend:
84 boîtes métalliques (tiroirs) 5 5/8" la x 4 3/4" h

Prof "	Unité de base	Ajout
12	RK927	RK929
18	RK928	RK930

Remarque: Les hauteurs des ouvertures sont approximatives.

ÉTAGÈRES EN ACIER

ÉTAGÈRES EN ACIER - 36" LA X 7'4" H

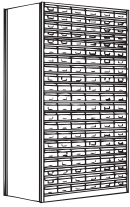

Comprend:
126 boîtes métalliques (tiroirs) 5 5/8" la x 2 3/4" h

Prof "	Unité de base	Ajout
12	RK931	RK933
18	RK282	RK934



Comprend:
42 boîtes métalliques (tiroirs) 11" la x 4 3/4" h

Prof "	Unité de base	Ajout
12	RK935	RK937
18	RK936	RK938

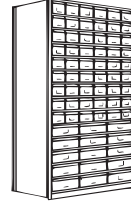

Comprend:
54 boîtes métalliques (tiroirs) 5 5/8" la x 4 3/4" h
15 boîtes métalliques (tiroirs) 11" la x 4 3/4" h

Prof "	Unité de base	Ajout
12	RK939	RK941
18	RK940	RK942

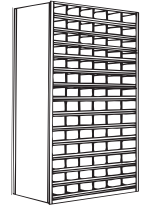

Comprend:
84 compartiments 6" la x 6" h
avec arrêts 1" haut

Prof "	Unité de base	Ajout
12	RK383	RK382
18	RK385	RK384
24	RK387	RK386

ÉTAGÈRES EN ACIER - 36" LA X 8'4" H

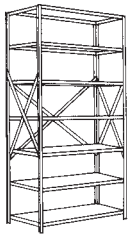

De type ouvert

Comprend: 6 ouvertures 36" la x 16" h

Prof "	Unité de base	Ajout
12	RK389	RK388
18	RK391	RK390
24	RK393	RK392

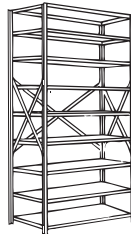

De type ouvert

Comprend: 8 ouvertures 36" la x 12" h

Prof "	Unité de base	Ajout
12	RK401	RK400
18	RK403	RK402
24	RK405	RK404

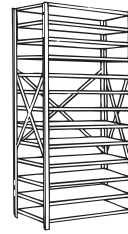

De type ouvert

Comprend: 12 ouvertures 36" la x 8" h

Prof "	Unité de base	Ajout
12	RK413	RK412
18	RK415	RK414
24	RK417	RK416

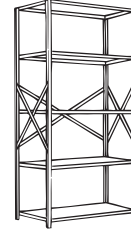

De type ouvert

Comprend: 4 ouvertures 36" la x 24" h

Prof "	Unité de base	Ajout
12	RK425	RK424
18	RK427	RK426
24	RK429	RK428

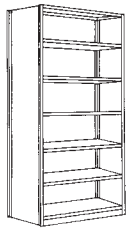

Comprend: 6 ouvertures 36" la x 16" h

Prof "	Unité de base	Ajout
12	RK395	RK394
18	RK397	RK396
24	RK399	RK398



Comprend: 8 ouvertures 36" la x 12" h

Prof "	Unité de base	Ajout
12	RK407	RK406
18	RK409	RK408
24	RK411	RK410



Comprend: 12 ouvertures 36" la x 8" h

Prof "	Unité de base	Ajout
12	RK419	RK418
18	RK421	RK420
24	RK423	RK422



Comprend: 4 ouvertures 36" la x 24" h

Prof "	Unité de base	Ajout
12	RK431	RK430
18	RK433	RK432
24	RK435	RK434



Comprend: 1 ouverture 36" la x 16" h
12 compartiments 12" la x 14" h
1 ouverture 36" la x 24" h

Prof "	Unité de base	Ajout
12	RK437	RK436
18	RK439	RK438
24	RK441	RK440



Comprend: 24 compartiments 12" la x 12" h

Prof "	Unité de base	Ajout
12	RK443	RK442
18	RK445	RK444
24	RK447	RK446



Comprend: 48 compartiments 9" la x 8" h

Prof "	Unité de base	Ajout
12	RK449	RK448
18	RK451	RK450
24	RK453	RK452

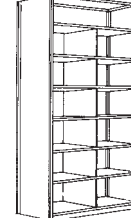

Comprend: 1 ouverture 36" la x 12" h
12 compartiments 18" la x 14" h

Prof "	Unité de base	Ajout
12	RK455	RK454
18	RK457	RK456
24	RK459	RK458

Remarque: Les hauteurs des ouvertures sont approximatives.

ÉTAGÈRES À CORNIÈRES PERFORÉES

ÉTAGÈRES À CORNIÈRES PERFORÉES

- Idéal pour l'entreposage, établis, entreposage de tuyaux, charpentes protectrices pour la machinerie, plateformes pour projets d'assemblage, etc.
- Choisissez parmi les divers éléments ou les étagères préconçues
- La conception à attaches sans boulons permet un ajustement des tablettes facile et sans effort
- Pour assurer une bonne stabilité, il est préférable de boulonner trois tablettes

benoma

N NELSON



RH701



RH774

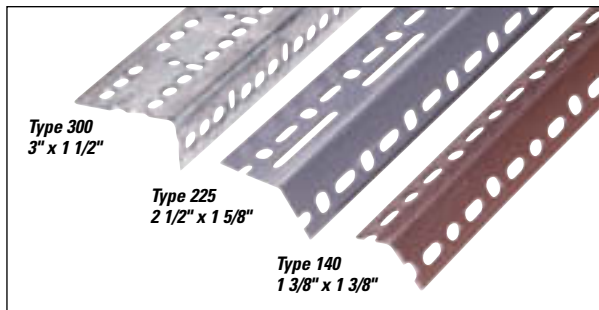

Type 300
3" x 1 1/2"

Type 225
2 1/2" x 1 5/8"

Type 140
1 3/8" x 1 3/8"

LES CORNIÈRES PERFORÉES EN ACIER VOUS PERMETTENT DE CRÉER & DE CONSTRUIRE N'IMPORTE QUOI SELON VOS PROPRES SPÉCIFICATIONS.

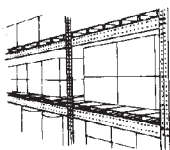

Plateforme en acier

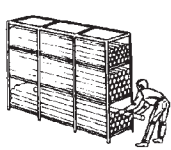

Entreposage de tuyaux

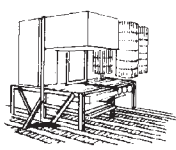

Entreposage surélevé

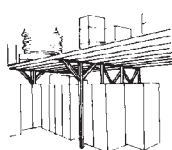

Entreposage surélevé

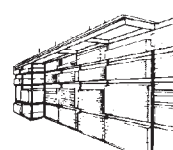

Entreposage en largeur

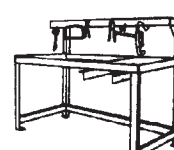

Établis spéciaux

ACCESSOIRES

PLAQUE-GOUSSET

- Équerre en fer pour force et rigidité
- 3" la x 3" lo

No modèle RG994

benoma

N NELSON



RG994



RG996



PIEDS EN PLASTIQUE

- Conçus pour montants simples ou doubles de 1 3/8" x 1 3/8"

No modèle RG237 montant simple

No modèle RG238 montant double en T

ÉTAGÈRES À CORNIÈRES PERFORÉES

Dim la" x lo"	6 tablettes/montants 72" No modèle		7 tablettes/montants 84" No modèle		8 tablettes/montants 96" No modèle	
	Ouvertes	Fermées	Ouvertes	Fermées	Ouvertes	Fermées
12 x 36	RH701	RH774	RH707	RH780	RH713	RH786
18 x 36	RH702	RH775	RH708	RH781	RH714	RH787
24 x 36	RH703	RH776	RH709	RH782	RH715	RH788
12 x 48	RH704	RH777	RH710	RH783	RH716	RH789
18 x 48	RH705	RH778	RH711	RH784	RH717	RH790
24 x 48	RH706	RH779	RH712	RH785	RH718	RH791

Toutes les étagères comprennent 4 montants (1 3/8" x 1 3/8" cornières perforées), les tablettes, les panneaux (pour les unités fermées), les pieds en plastique et la quincaillerie nécessaire.

No modèle	Dimensions la" x p" x h"	Calibre acier	Couleur	CUR*	Poids lb
MONTANTS CORNIÈRES PERFORÉES (CALIBRE 14)					
RG979	1 3/8 x 1 3/8 x 8	14	Gris	-	6
RG980	1 3/8 x 1 3/8 x 10	14	Gris	-	7
RG981	1 3/8 x 1 3/8 x 12	14	Gris	-	8,5
RG982	2 1/2 x 1 5/8 x 8	14	Gris	-	9
RG983	2 1/2 x 1 5/8 x 10	14	Gris	-	11
RG984	2 1/2 x 1 5/8 x 12	14	Gris	-	13
RG320	3 x 1 1/2 x 10	12	Galvanisé	-	15
RG321	3 x 1 1/2 x 12	12	Galvanisé	-	15

TABLETTES (CALIBRE 20)

RG985	12 x 36 - 20	Galvanisé	450	7
RG986	15 x 36 - 20	Galvanisé	450	8,3
RG987	18 x 36 - 20	Galvanisé	450	9,6
RG988	24 x 36 - 20	Galvanisé	450	12,2
RG989	32 x 42 - 18	Galvanisé	300	23,7
RG990	12 x 48 - 20	Galvanisé	350	9,2
RG991	15 x 48 - 20	Galvanisé	350	10,9
RG992	18 x 48 - 20	Galvanisé	350	12,6
RG993	24 x 48 - 19	Galvanisé	400	18,5

*CUR: Charge uniformément répartie maximale permise pour que le fléchissement de la tablette s'efface une fois la charge enlevée.

PANNEAUX LATÉRAUX

No modèle	Dimensions la" x h"	Calibre acier	Poids lb
RH759	12 x 72	24	7
RH760	18 x 72	24	11
RH761	24 x 72	24	15
RH762	12 x 84	24	8
RH763	18 x 84	24	13
RH764	24 x 84	24	17
RH765	12 x 96	24	10
RH766	18 x 96	24	14
RH767	24 x 96	24	19

PANNEAUX ARRIÈRE

No modèle	Dimensions la" x h"	Calibre acier	Poids lb
RH768	36 x 72	24	22
RH769	48 x 72	24	29
RH770	36 x 84	24	25
RH771	48 x 84	24	34
RH772	36 x 96	24	29
RH773	48 x 96	24	38

PANNEAUX DE SEUIL

RH792	36 x 3	20	1,3
RH793	48 x 3	20	1,7

SYSTÈME D'ÉTIQUETAGE

PORTE-ÉTIQUETTES

- Identifier clairement vos étagères et leurs contenus avec les porte-étiquettes *Aigner*
- Polyvalence, protection, facile à lire et même fait sur mesure d'un fini mat spécial fiable pour les codes à barre
- Idéal pour tous les types d'étagères, de supports, et de systèmes d'entreposage avec bacs et tiroirs
- Étiquettes comprises

Vendus en paquet de 12, trois types différents sont offerts

HOL-DEX^{MD}

- Peut être coupé sur mesure à vos dimensions spécifiques



HOL-DEX^{MD}

No modèle	Dimensions		
	la"	x	lo"
OA340	1/2	x	6
OA339	3/4	x	6
OA341	1	x	6
OA338	2	x	6

AUTOCOLLANT

OA340	1/2	x	6
OA339	3/4	x	6
OA341	1	x	6
OA338	2	x	6

MAGNÉTIQUE

RG650	1/2	x	6
OA389	3/4	x	6
OA336	1	x	6
RG655	2	x	6

ADHÉSIF

RG660	1	x	6
RG665	2	x	6

SUPERSCAN^{MC}

- Offert en quatre très grandes dimensions pour les rayonnages à palettes
- Le fini de plastique transparent mat assure une précision de la lecture des codes à barre
- Les étiquettes sont compatibles avec l'imprimante laser et à jet d'encre pour faciliter l'étiquetage



SUPERSCAN^{MC} (TRANSPARENT SEULEMENT)

No modèle	Dimensions		
	la"	x	lo"
RG670	3	x	5
RG671	4	x	6
RG681	5	x	7

No modèle	Dimensions		
	la"	x	lo"
RG672	3	x	5
RG673	4	x	6
RG683	5	x	7

WIRE-RAC^{MC}

- Porte-étiquettes à pression qui permettent d'identifier simplement et rapidement les objets entreposés
- Manchons flexibles en plastique transparent conviennent au rayonnage grillagé avec un rebord frontal de 1 1/4", étiquettes en papier incluses

No modèle	Dimensions		Qté /boîte
	lo"	x la"	
RH683	1 5/16	x 3	25
RH684	1 5/16	x 6	25
RH685	1 5/16	x 12	12
RH686	1 5/16	x 24	6



ENSEMBLE D'ÉTIQUETTES POUR ALLÉES D'ENTREPÔT

- Créez vos propres fiches personnalisées pour l'entrepôt
- Charnières flexibles intégrées pour prévenir le bris
- Comprend: 10 porte-étiquettes (11" x 8 1/2"), 12 étiquettes jaunes au laser/encre et les instructions

No modèle **OE798** Fixation par pression

- Se fixe par pression dans les trous du rayonnage et peuvent être enlevées pour être repositionnées

No modèle **OJ943** Adhésives

- Adhèrent à une surface plane pour des applications plus permanentes



ÉTIQUETTES MAGNÉTIQUES EFFAÇABLES

- Un moyen rapide, simple et économique d'étiqueter les articles à roulement élevé dans les entrepôts et autres endroits consacrés à l'entreposage
- Endos des étiquettes à effacement humide dotés d'un aimant puissant
- Caractéristique d'effacement humide permettant de réutiliser les étiquettes pendant longtemps
- Écrire avec un marqueur standard, effacer avec un linge humide et écrire de nouveau

ROULEAUX DE 50' ÉTIQUETTES, 25/BTE

No modèle	Largeur"	Dimensions"		
		la	x	lo
RH698	1	RH696	3	x 6
RH699	2	RH697	3	x 8
RH700	3	RH693	2	x 6



RUBANS MAGNÉTIQUES POUR ÉTIQUETTES

- Pelez et collez des étiquettes imprimées à l'ordinateur ou écrites à la main sur le côté non magnétique (mat)
- Se coupe au ciseau à la longueur désirée
- Le côté magnétique (brillant) adhère aux surfaces en métal
- Étiquettes pouvant être changées ou relocalisées au besoin



No modèle	Dimensions		
	la"	x	lo"
OJ940	1	x	50
OJ941	2	x	50
OJ942	3	x	50

* Des dimensions précoupées personnalisées sont offertes

BANDELETTES SLIP STRIP^{MC}

- Bandelettes auto-adhésives pour étiquettes/documents vous permettant de changer d'étiquettes sans produire une accumulation salissante d'adhésif
- Excellentes pour l'affichage de codes à barres, de messages, de prix ou d'autre information sur le rayonnage de palettes • 6/pqt

No modèle	Dimensions		
	la"	x	lo"
OE802	1	x	36
OE803	1 1/4	x	48
OE804	2	x	48



PORTE-ÉTIQUETTES MAGNÉTIQUES

- Façon rapide, simple et polyvalente d'étiqueter
- Idéal pour étagères, bacs et armoires métalliques
- Canal en C magnétique permettant de changer les étiquettes en écrivant de nouveau sur le papier à insérer ou en déplaçant l'aimant
- Dimensions taillées sur mesure en commande spéciale
- Couleur: noir.
- Comprend étiquettes à insérer

No modèle	Dimensions		Qté /boîte
	la"	x lo"	
OE250	1	x 3	25
OE251	1	x 4	25
OE252	1	x 6	25
OE253	1	x 8	25
OE254	2	x 3	25
OE255	2	x 4	25
OE256	2	x 6	25
OE257	2	x 8	25
OE258	3	x 4	25
OE259	3	x 6	25
OE260	3	x 8	25



PROTÈGE-DOCUMENTS PREMIUM

- Protègent les bons de travail, les calendriers de production, les fiches d'inventaire et les autres documents importants de la manipulation et de l'usure
- Rebords cousus avec du vinyle renforcé et oeillet en laiton centré pour le suspendre
- En PVC 8 mil transparent pour faciliter la visibilité

No modèle	Dimensions		Qté /boîte
	la"	x lo"	
PC529	9	x 6	25
PC530	12	x 9	25



PORTE-ÉTIQUETTES OPEN-EDGE^{MC}

- La fonction à «chargement par le dessus» est idéale pour organiser toute zone de rangement
- L'adhésif puissant empêche le porte-étiquette de tomber d'une surface propre et sèche
- Fabriqué en PVC robuste, clair et durable, compatible avec les codes à barres
- Étiquettes blanches comprises

No modèle	Dimensions			Qté /boîte
	la"	x	lo"	
OG358	1/2	x	12	100
OG359	1	x	12	100
OG360	2	x	12	100
OG361	3	x	5	100



SYSTÈME DE RAYONNAGE

SYSTÈME D'ENTREPOSAGE PRONTO

- Capacité de 2,000 lb par tablette
- L'unité de base comprend deux montants soudés et trois tablettes en bois pressé de 5/8" qui s'encastrent dans les poutrelles (2 par tablette)
- Les ajouts comprennent un montant seulement
- Des tablettes additionnelles peuvent être ajoutées à 4" du centre vertical
- Pour plus de stabilité et de rigidité, toutes les unités comprennent 3 barres de sécurité par tablette
- Fini émail bleu
- Unités de rayonnage seulement (tablettes en bois) sont optionnelles

Remarque: non recommandé pour utilisation avec un chariot élévateur.

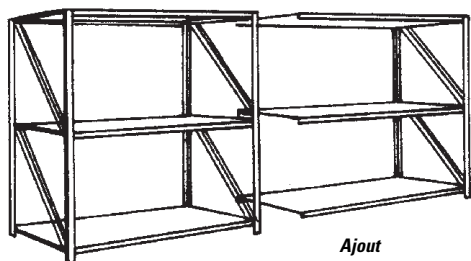

Unité de base

Ajout

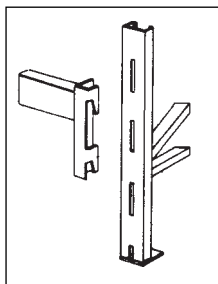

Assemblage rapide sans boulons



Dim la' x h'	Description	Cap lb	PROFONDEUR TABLETTE 24"		PROFONDEUR TABLETTE 36"		PROFONDEUR TABLETTE 48"	
			No modèle	Poids lb	No modèle	Poids lb	No modèle	Poids lb
7 x 8	Unité de base	1400	RA443	245	RA475	288	RA507	331
7 x 8	Ajout	1400	RA441	217	RA473	258	RA505	299
7 la	Tablette additionnelle	1400	RA470	63	RA502	76	RA534	89
8 x 10	Unité de base	2000	RA453	302	RA485	351	RA517	400
8 x 10	Ajout	2000	RA451	268	RA483	315	RA515	362
8 la	Tablette additionnelle	2000	RA471	78	RA503	93	RA535	108
8 x 12	Unité de base	2000	RA463	316	RA495	365	RA527	414
8 x 12	Ajout	2000	RA461	275	RA493	322	RA525	369
8 la	Tablette additionnelle	2000	RA471	78	RA503	93	RA535	108

ÉTAGERES POUR ENTREPOSAGE EN VRAC

- Solution idéale pour l'entreposage d'articles gros et encombrants
- Conçues pour être montées sans écrous ni boulons, ce qui permet de les assembler en quelques minutes
- Tablettes réglables à des intervalles de 1 1/2"
- Panneaux de particules en option pour les tablettes combinant économie et force et faciles à installer
- Unités standard avec des montants solides de calibre 14 et de 84" de haut et des poutrelles de gauche à droite et des poutrelles de l'avant vers l'arrière de calibre 16
- Poutrelles rivetées en double se verrouillant dans les coins des montants pour éliminer le balancement arrière et latéral
- Fini en émail cuit gris durable pour résister à la rouille et à la corrosion
- Expédiées démontées



Assemblage facile: seulement un maillet est requis

Dimensions la" x p" x h"	Capacité tablette lb	3 niveaux		4 niveaux		Panneaux de particules	
		No modèle	Poids lb	No modèle	Poids lb	No modèle	Poids lb
48 x 24 x 84	1200	RL124	62	RL139	74	RL154	20
48 x 36 x 84	1200	RL125	68	RL140	82	RL155	29
48 x 48 x 84	1200	RL126	74	RL141	90	RL156	39
60 x 24 x 84	1000	RL127	72	RL142	88	RK016	25
60 x 36 x 84	1000	RL128	78	RL143	96	RK019	37
60 x 48 x 84	1000	RL129	84	RL144	104	RL157	49
72 x 24 x 84	750	RL130	74	RL145	90	RK017	29
72 x 36 x 84	750	RL131	80	RL146	98	RK020	44
72 x 48 x 84	750	RL132	86	RL147	106	RL158	59
96 x 24 x 84	800	RL136	98	RL151	122	RK018	39
96 x 36 x 84	800	RL137	104	RL152	130	RK021	59
96 x 48 x 84	800	RL138	110	RL153	138	RL159	78
96 x 24 x 84	600	RL133	86	RL148	106	RK018	39
96 x 36 x 84	600	RL134	92	RL149	114	RK021	59
96 x 48 x 84	600	RL135	98	RL150	122	RL159	78



SUPPORTS POUR ENTREPOSAGE

SUPPORTS POUR TUYAUX & BARRES

Le support horizontal et le support vertical, tous deux entièrement en acier, sont parfaits pour entreposer barres, tuyaux, cylindres et cornières. Conception économique démontée qui réduit les frais d'expédition et d'entreposage.

SUPPORT VERTICAL COMBINÉ

- Rangement de tuyaux et de barres jusqu'à 12' de longueur avec des tablettes de rangement pour de plus petites pièces
- Bras d'une profondeur de 8" divisés en 3 sections
- Dimensions de la base: 36" x 24"
- Hauteur: 84"
- Capacité: 3000 lb
- Fini émail durable bleu Kleton
- Poids: 128 lb

No modèle RB959

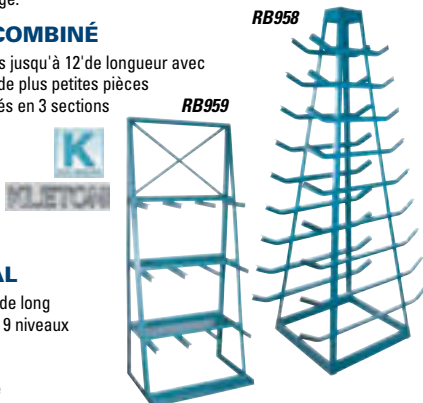

SUPPORT HORIZONTAL

- Rangement de barres jusqu'à 10' de long
- Bras d'une profondeur de 9" avec 9 niveaux de rangement à 6" d'intervalle
- Capacité: 1800 lb
- Dimensions de la base: 30" carrée
- Hauteur: 84"
- Fini émail durable bleu Kleton
- Poids: 68 lb

No modèle RB958



SUPPORT VERTICAL

- Pour rangement de tuyaux et de barres d'une longueur allant jusqu'à 10'
- 4 tablettes d'une profondeur de 24"
- Capacité: 3000 lb
- Fabrication en acier entièrement soudé
- Fini émail durable bleu Kleton

No modèle	Dimensions la" x p" x h"	Poids lb
RL383	48 x 24 x 60	100

SUPPORT MOBILE POUR TUYAUX & BARRES

- Rangement sécuritaire et ce jusqu'à 1000 lb
- Se replie à 61" x 34" x 15 1/2"
- Quatre supports de rangement pourvus de rebords qui empêchent les tuyaux de tomber
- Construction d'acier en tube carré
- Comprend 4 roulettes de 6" en caoutchouc durci: 2 pivotantes et 2 rigides
- Dimensions hors tout: 58 1/2" la x 34" p x 58" h
- Poids: 100 lb

No modèle RB951

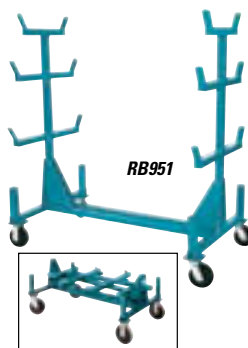

SUPPORT VERTICAL STANDARD POUR REVÊTEMENTS EN FEUILLES

- Fabrication en acier entièrement soudé
- Conçu pour le rangement vertical revêtements en feuilles
- Fabriqué de tubes de 1 1/4" en acier de fort calibre pour les baies et de tubes rectangulaires de 1" x 2" en acier de fort calibre pour le cadre
- Chaque baie a une capacité de 1000 lb
- Capacité: 4000 lb
- Fini émail durable bleu Kleton

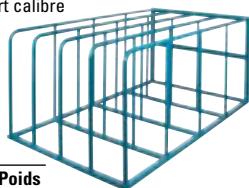

No modèle	Dim hors tout lo" x la" x h"	Nbre de baies	Distance entre les baies"	Poids lb
RL384	50 x 84 x 36	4	10	200

SUPPORT EN PORTE-À-FAUX MINITREE^{MC}

- Supports en porte-à-faux pour usage léger avec bras ajustables
- Entreposage efficace des plastiques, conduits, extrusions, tubes hydrauliques et autres matériaux légers
- Capacité de 250 lb par bras
- Dimensions hors tout: 36" la x 18 1/4" p x 76 1/4" h (simple); 36" la x 30" p x 76 1/4" h (double)
- Assemblage requis

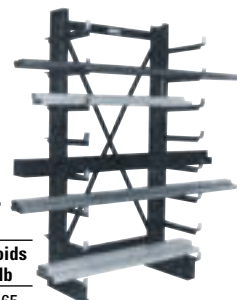

No modèle	Description	Capacité lb /colonne	Poids lb
RG621	Simple face, 14 bras simple	1750	165
RG622	Double face, 14 bras double	3500	215

SUPPORT EN PORTE-À-FAUX QUICK TREE^{MD}

- Idéal pour le stockage de tuyaux et de barres en acier, en fer, en aluminium, en bois ou en plastique
- Sept bras de 14" inclus par colonne et ajustables au 1/2"
- Capacité/bras: 500 lb
- Dimensions hors tout: 36 ou 72" la x 21" p x 84" h (simple); 36 ou 72" la x 34" p x 84" h (double)
- Assemblage requis



Description	Entretoise lo'	Cap lb /colonne	No modèle	Unité de base	Poids lb	No modèle Ajout	Poids lb
Simple face, 14 bras	3	3500	RG631		237	RG632	135
Double face, 28 bras	3	7000	RG633		345	RG634	189
Simple face, 14 bras	6	3500	RB177		255	RB176	153
Double face, 28 bras	6	7000	RB173		363	RB172	207

SUPPORTS EMPILABLES

- Utilisent l'espace aérien de l'entrepôt et réduisent les chances de dommages associés à l'empilement en vrac
- Conçus pour l'entreposage de marchandise en vrac ou sur palette
- Fabriqués de tubes d'acier robuste de 2" entièrement soudé
- Capacité 4000 lb par support et empilable jusqu'à 4 unités de hauteur
- Montants et bases vendus séparément
- Fini émail durable bleu Kleton

RL414 avec 2 RL419

No modèle	Dim int. lo" x la"	Dim ext. lo" x la"	Poids lb
BASE OUVERTE			
RL414	38 x 44	48 x 42	85
RL415	44 x 48	48 x 48	90
BASE FERMÉE			
RL416	38 x 44	48 x 42	110
RL417	44 x 48	48 x 48	115



ACCESSOIRES

No modèle	Description	Dim ext. la" x h"	Poids lb
RL418	Longeron latéral 42"	42 x 48	30
RL419	Longeron latéral 48"	48 x 48	32
RL420	Montant 42", 4/pqt	2 x 42	35
RL421	Montant 48", 4/pqt	2 x 48	40
RL422	Montant 60", 4/pqt	2 x 60	50

SUPPORTS EMPILABLES MOBILES

- Un système d'entreposage flexible et extensible en longueur, en largeur et aussi en hauteur
- Robustes mais légers et faciles à assembler
- Fabriqués en acier soudé de fort calibre

No modèle	Dimensions hors tout lo" x la" x h"	Capacité lb	Poids lb
RB952	16 x 12 x 13 1/2	2500	18
RB953	19 x 14 x 17	3700	25,5
RB964	22 x 15 x 20 1/2	5600	31
RB965	26 x 16 x 23 1/2	7500	44

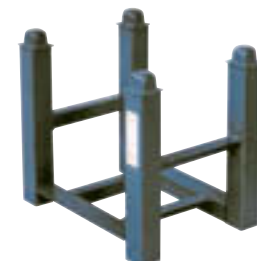
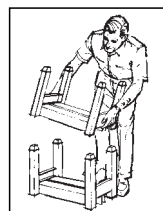

PALETTES EN PLASTIQUE

PALETTES EXPORT

Fabriquées de matériau recyclé à 100%, ces palettes légères et économiques sont idéales pour l'exportation et les expéditions uniques! Elle conviennent à tous les genres d'équipement de cueillette de marchandise pour faciliter la distribution dans les nombreuses applications comprenant la vente au détail, les épiceries, le traitement des produits alimentaires, les expéditions internationales et l'industrie en général.

- Palettes à face simple
- Conception de la surface perforée qui facilite le nettoyage
- Moulée par injection
- Offerte avec un dessus plat ou avec un rebord discontinu (version LPD)
- Emboîtables
- Recyclables
- Légères
- Entrées pour chariot élévateur et transpalette sur quatre côtés
- Couleur: noir



ORBIS

No modèle	Dimensions			Capacité de charge lb		Poids lb
	lo"	x la"	x h"	mobile	statique	
DESSUS PLAT						
CC435	48,2	x 40,2	x 5,5	2,300	11,000	21,5
REBORD DISCONTINU						
CC436	48,2	x 40,2	x 6,5	2,300	11,000	21,5

PALETTES RACKSTAR II

- Conçues pour offrir une résistance aux chocs
- Renforcement interne spécialement conçu pour rencontrer les demandes des applications
- Recyclables à 100% avec des structures de renforcement amovibles
- Côtés solides pour une meilleure durabilité
- Accessibilité aux fourches des quatre côtés
- Faciles à désinfecter
- Longérons amovibles avec fixations de remplacement sont offerts pour augmenter la capacité des palettes lorsqu'elles sont utilisées avec des chariots élévateurs ou des convoyeurs
- Rebords moulés, en option, permettent un chargement et un empilement sécuritaire
- Empilables

Pallettes Rackstar II



No modèle	Dim lo" x la"	Capacité de charge lb		Capacité rayonnage à palettes lb				Poids lb
		Statique	Dynamique	Sélective	Plateforme	Supports centraux	Bouts supportés	
CC162	48" x 40" avec rebord	30,000	6000	3,000	6,000	6,000	3,000	56,6
CC163*	48" x 40" sans rebord	30,000	6000	3,000	6,000	6,000	3,000	56,6

*Comprend 16 œillets de plateforme

PALETTE EMBOÛTABLE, LÉGÈRE À REBORD ORBIS

- Munie d'un rebord de 5/8" qui empêche le chargement de tomber
- Monopiece, simple face, en polyéthylène de haute densité
- Se nettoie facilement grâce au drainage efficace
- Empilable
- Capacité de charge mobile: 2500 lb
- Capacité de charge statique: 10,000 lb
- Entrée des 4 côtés pour chariot à fourches et deux côtés pour transpalettes
- Des palettes homologuées USDA/FDA sont également offertes



ORBIS

No modèle	Dimensions				Poids lb
	lo"	x la"	x h"	h"	
CB521	48	x 40	x 5 1/2 a/rebords pour barils		21

PALETTE EN PLASTIQUE RECYCLÉ



- Surface antidérapante
- Emboîtable, pour un rangement facile
- Fabriquée de plastique recyclé à 100%
- Facile à nettoyer
- Entrée des fourches des quatre côtés
- Imputrescible, ne fend pas en éclats et résiste aux insectes
- Légère, 32 lb



No modèle	Dimensions			Capacité de charge		Rapport d'emboîtement
	lo"	x la"	x h"	statique	mobile	
CC098	40	x 48	x 5	30,000	4,000	2:1

PALETTES RACKSTAR ORBIS

- Idéales pour l'industrie alimentaire où le besoin d'une plus grande capacité de charge est importante
- Monopiece avec deux plateformes à claire-voie et des coins élargis pour faciliter le nettoyage
- Choix standard de polyéthylène à haute densité ou matériaux vierges homologués USDA/FDA pour contact direct avec la nourriture
- Entrée des 4 côtés pour chariot à fourches ou transpalette
- Rebord pour plus de stabilité offrant une capacité de 2500 lb avec une charge distribuée également
- Couleur: noir standard, bleu pour USDA/FDA



ORBIS

No modèle	Description	Capacité de charge lb		Dimensions		Poids lb
		Statique	Dynamique	lo" x la"	x h"	
CB536	Standard	30,000	5,000	48 x 40	x 6 5/8	45
CB537	Homologuée USDA/FDA	30,000	5,000	48 x 40	x 6 5/7	45

Remarque: vérifiez pour déviation de la palette avec des charges de plus de 2500 lb lorsque utilisées avec les palettes standard sans support.

PALETTE EN PLASTIQUE RECYCLÉ

- 4000 lb de capacité de charge mobile
- 20000 lb de capacité statique



No modèle	Dimensions			Poids lb
	lo"	x la"	x h"	
CD277	48	x 40	x 5	28

PALETTE POUR BARILS

Cette palette, en un morceau, de 48" x 48" comprend quatre cercles moulés pour bien retenir les barils durant le transport, des cercles sur la face intérieure pour les empiler de façon sécuritaire et une conception ouverte.

- Mousse structurée
- Les palettes se logent une à côté de l'autre dans les remorques régulières
- Dimensions 48,8" lo x 48,8" la x 5,5" h
- Poids: 57 lb
- Couleur standard: noir



ORBIS

No modèle	Capacité de charge lb		Camion remorque		Entrée fourches	Entrée diable
	statique	mobile	48'	53'		
CC153	30,000	4,000	418	494	4 côtés	4 côtés

PARTITIONS & CLOISONS GRILLAGÉES



Les partitions et cloisons grillagées, très robustes de *Kleton* procurent une sécurité maximale à bas prix pour tous vos outils, articles de valeur, produits dangereux et pour les secteurs de votre entrepôt auxquels il faut limiter l'accès.

Les panneaux grillagés permettent une visibilité et procurent une circulation d'air, un éclairage et un chauffage complets et offrent une installation de stockage idéale.

- Grillage de 2" x 2" de calibre 10
- Châssis de calibre 10 (montants renforcés pour toutes les grandeurs)
- Composantes préperçées des modules pour installation rapide
- Fini email bleu *Kleton* (autres couleurs disponibles)

KLETON



Créez-les selon vos spécifications.
Voir la page B76 pour les détails.

MONTANTS

Un montant doit être placé à chaque extrémité de chaque panneau (ou de chaque pile de panneaux). Utilisez des montants mitoyens entre les panneaux en ligne comme support, utilisez des montants de coin lorsqu'un angle de 90° ou un joint en T est requis. (Soyez certain d'ajouter 2" de plus pour la longueur hors tout du mur pour chaque montant ajouté). Lorsqu'un montant rejoint un mur existant, ajoutez 1 support mural **KD115** (quincaillerie comprise avec le **KD115** pour montage sur montant, non mural).

No modèle	Hauteur	Poids lb
MONTANTS		
KD052	8' 3"	22
KD045	10' 3"	27
KD048	12' 3"	32
MONTANTS DE COIN		
KD053	8' 3"	22
KD046	10' 3"	27
KD050	12' 3"	32

PANNEAUX COMPLÉMENTAIRES RÉGLABLES

Les panneaux complémentaires réglables remplissent les espaces vides au bout des cloisons grillagées évitant ainsi les risques potentiels pour la sécurité qu'ils représentent. Ils sont vendus en deux grandeurs, soit 1' x 4' et 1' x 8', ils glissent par dessous les sections grillagées existantes. Les trous pour boulons sont percés à chaque pouce et permettent au panneau de remplir un espace entre 6" et 10" de largeur. Les trous s'alignent avec les trous sur le panneau existant et sont situés en haut et en bas afin d'attacher le panneau complémentaire de façon sécuritaire à deux endroits.

No modèle	Dimensions		Poids lb
	lo'	x h'	
KD119	4	x 1	5
KD118	8	x 1	10

COMPOSANTES POUR PARTITIONS & CLOISONS GRILLAGÉES

Tout ce dont vous avez besoin pour créer votre propre cloison sur mesure. Assemblage facile et rapide, plusieurs grandeurs disponibles. Veuillez s'il vous plaît suivre ces directives pour déterminer les composantes requises.

PANNEAUX

Empilez les panneaux horizontalement si possible (un au-dessus de l'autre) car cela est plus économique que de les placer verticalement (un à côté de l'autre) – cette façon nécessite moins de montants pour supporter le mur lorsque les panneaux sont empilés.

Exemples:

- Pour une partition de 8' de haut, empilez 2 panneaux **KD037** (4' x 8') horizontalement
- Pour une partition de 10' de hauteur, empilez 2 panneaux **KD037** (4' x 8') et 1 panneau **KD033** (2' x 8') horizontalement
- Pour une partition de 12' de hauteur, empilez 3 panneaux **KD037** (4' x 8') horizontalement

PANNEAUX

No modèle	Dim cadre			Poids lb
	lo'	x	h'	
KD121	4	x	1	10
KD120	8	x	1	21
KD030	2	x	2	10
KD031	3	x	2	11
KD032	4	x	2	12
KD033	8	x	2	31
KD034	8	x	3	40
KD035	3	x	4	20
KD036	4	x	4	23
KD037	8	x	4	45

PARTITIONS & CLOISONS GRILLAGÉES

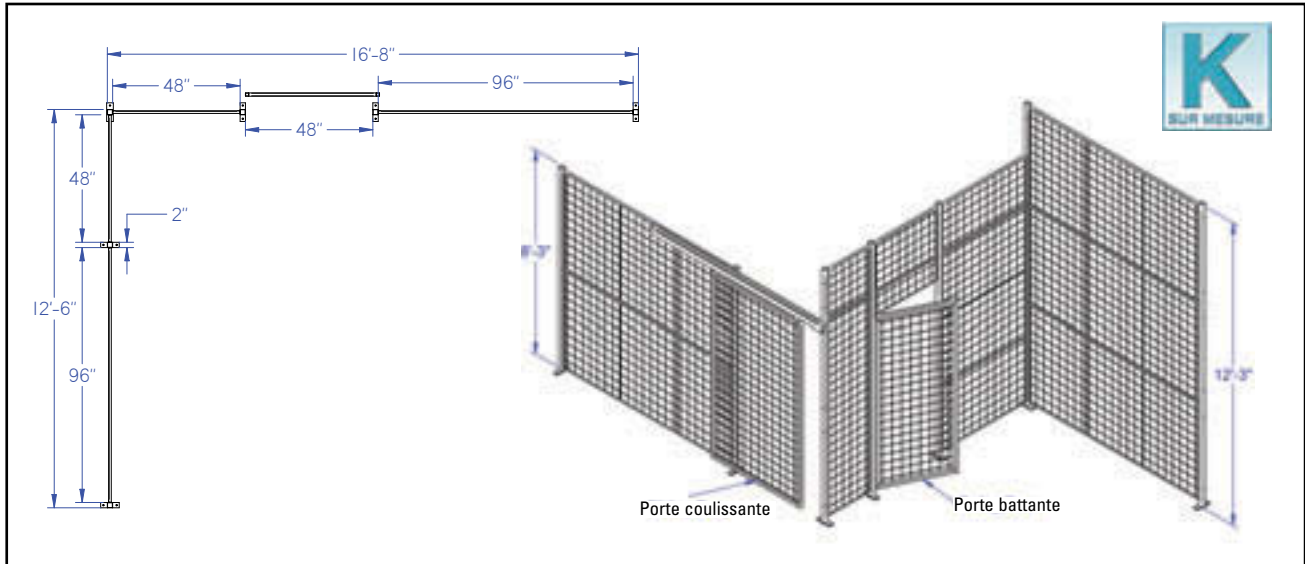

PORTES BATTANTES TRÈS ROBUSTES

Très Robustes – Châssis fabriqué de tube carré et de cornière de fer de 1 1/4" x 1 1/4". Elles ont une hauteur de 7' et comprennent la traverse pour une hauteur totale de 8'. Elles peuvent s'ouvrir vers l'extérieur soit vers la gauche ou vers la droite, sauf la porte **KD112** avec guichet qui s'ouvre vers la gauche seulement. Quincaillerie comprise.

Portes battantes standard – Châssis fabriqué de cornière de fer de 1 1/4" x 1 1/4". Elles ont une hauteur de 7' et comprennent la traverse pour une hauteur totale de 8'. Elles peuvent s'ouvrir vers l'extérieur soit vers la gauche ou vers la droite. Quincaillerie comprise.

KLETON

No modèle	Description	Dimensions lo' x h'	Poids lb
KD110	Porte battante très robuste	3 x 7	65
KH853	Porte battante standard	3 x 7	54
KD111	Porte battante très robuste	4 x 7	74
KH854	Porte battante standard	4 x 7	62
KD112	Porte battante a/guichet	4 x 7	85

PORTES COULISSANTES TRÈS ROBUSTES

Très Robustes – Châssis fabriqué de tube carré et de cornière de fer de 1 1/4" x 1 1/4". Elles ont une hauteur de 7'7" et nécessitent une ou plusieurs coulisses de porte 8' d'une hauteur de 5". Toutes les portes coulissantes glissent vers la gauche ou la droite. Pour bien installer une porte coulissante, un montant doit être du côté où la porte se glisse à la même distance de l'ouverture que la largeur de la porte.

Portes coulissantes standard – Châssis construit de cornière de fer de 1 1/4" x 1 1/4". Elles ont une hauteur de 7'7" et nécessitent une ou plusieurs coulisses de porte 8' d'une hauteur de 5", pour un total de 8". Elles peuvent glisser vers la gauche ou vers la droite. Pour bien installer une porte coulissante, un montant doit être du côté où la porte se glisse à la même distance de l'ouverture que la largeur de la porte.

No modèle	Description	Dimensions lo' x h'	Poids lb
KH852	Porte coulissante très robuste	4 x 8	71
KD106	Porte coulissante standard	4 x 8	85
KD108	Porte coulissante très robuste	8 x 8	122
KD107	Porte coulissante très robuste	8 x 10	148

QUINCAILLERIE

KLETON

No modèle	Description	Poids lb
KD029	Coulisse de porte 8'	16
KD028	Ens quincaillerie pour porte coulissante	6
KD115	Ens support mural	0.1
GD121B*	Boulon de carrosserie 5/16" x 1"	0.01
GD128B*	Boulon de carrosserie 5/16" x 3"	0.01
GD578B*	Écrou hex 5/16"	0.01
KD001	Boulon d'ancrage	0.01

* 1 x **GD578B** requis pour chaque **GD121B** et **GD128B**

QUINCAILLERIE REQUISE

KLETON

POUR CHAQUE PANNEAU, AJOUTEZ:

- 4 x **GD121B** pour chaque panneau de 8'
- 2 x **GD121B** pour chaque panneau de moins de 8'
- 1 x **GD578B** pour chaque **GD121B** requis

POUR CHAQUE MONTANT, AJOUTEZ :

- KD052** ajoutez 4 x **GD128B**, 2 x **KD001**
- KD053** ajoutez 8 x **GD128B**, 2 x **KD001**
- KD045** ajoutez 6 x **GD128B**, 2 x **KD001**
- KD046** ajoutez 12 x **GD128B**, 2 x **KD001**
- KD048** ajoutez 6 x **GD128B**, 2 x **KD001**
- KD050** ajoutez 12 x **GD128B**, 2 x **KD001**

POUR CHAQUE PORTE COULISSANTE, AJOUTEZ:

- 1 x **KD028** pour chaque porte coulissante (peu importe la dimension)
- 1 x **KD029** coulisse de porte pour chaque **KD106** et **KH852** porte coulissante d'une largeur de 4'
- Ajoutez 2 x **KD029** coulisse de porte pour chaque **KD108** ou **KD107** porte coulissante d'une largeur de 8'

Appelez votre distributeur aujourd'hui pour vos applications personnalisées

PROTECTEURS & RAMPES

PROTECTEURS DE PÉRIMÈTRE

- Créez votre propre barrière en choisissant entre deux styles: treillis métallique de 2" x 2" ou un tube carré de 2"
- Les deux ont une hauteur hors tout de 49 1/2" et sont faciles à installer
- Les montants sont fabriqués en tube carré de 2" avec une plaque de base de 5/16" avec des trous pour les boulonner au plancher
- Fini à revêtement en poudre jaune sécurité

KLETON



Style treillis métallique

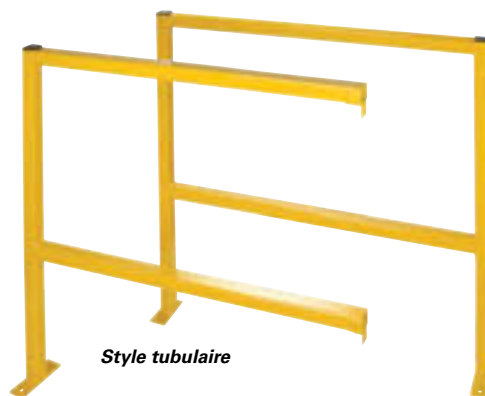

Style tubulaire



STYLE TREILLIS MÉTALLIQUE

No modèle	Description	Dim la' x h'	Poids lb
KD129	Montant	49 1/2" h	13
KD130	Panneau treillis métallique	4 x 4	20
KD131	Panneau treillis métallique	8 x 4	39

QUINCAILLERIE REQUISE

No modèle	Description
KD001	Fixations pour le plancher (2 par montant)
GD128B	Boulons de carrosserie 5/16" x 3" (4 par montant)
GD578B	Écrou hexagonal 5/16" (1 écrou pour chaque GD128B)
KD116	Capuchons de montant (1 par montant)

STYLE TUBULAIRE

No modèle	Description	Dim la' x h'	Poids lb
KD132	Section de départ	4 x 49 1/2	45
KD133	Section ajout	4 x 49 1/2	32
KD134	Section de départ	8 x 49 1/2	66
KD135	Section ajout	8 x 49 1/2	53

Note: la quincaillerie pour attacher les sections ajout est comprise.

QUINCAILLERIE REQUISE

No modèle	Description
KD001	Fixations pour le plancher (4 par section de départ/2 par section ajout)
KD116	Capuchons de montant (1 par montant)

RAMPES DE SÉCURITÉ

- Protégez votre personnel contre les accidents ainsi que votre équipement d'entrepôt contre les dommages avec ces protecteurs à profil bas
- Tube carré de 4" x 4" soudé à une base en acier de 8" x 8" x 1/2", complet fabriqué avec quatre trous de 1" de diamètre pour l'ancrer au plancher
- Fini à revêtement en poudre jaune sécurité



KLETON



No modèle	Dimensions lo" x la" x h"	Poids lb
KD127	24 x 18	65
KH855	36 x 18	75
KD128	48 x 18	85
KD136	24 x 42	95
KD856	36 x 42	110
KD139	48 x 42	115



Personnalisez-les selon vos spécifications. Voir la page B76 pour les détails.

B42

25147F

PROTECTEUR POUR MONTANTS

- Protègent les systèmes de rayonnage industriels contre les impacts qui pourraient occasionner des conditions dangereuses
- Fabriqués d'acier de 1/4" d'épaisseur
- 4 trous prépercés pour recevoir des ancrages de 1/2" (non compris)
- Fini à revêtement en poudre jaune sécurité

KLETON



No modèle	Dimensions" lo" x la" x h"	Poids lb
KH858	7 x 7 x 12	12
RB925	7 x 7 x 18 1/4	15

BUTOIRS ROBUSTES EN ACIER

- Protégez l'équipement dans votre entrepôt aussi bien que les aires de circulation dense
- Tube carré de 4" x 4" soudé à une plaque de base de 8" x 8" x 1/2" munie de quatre trous de 1" de diamètre pour ancrer au plancher
- Fini à revêtement en poudre jaune sécurité

KLETON

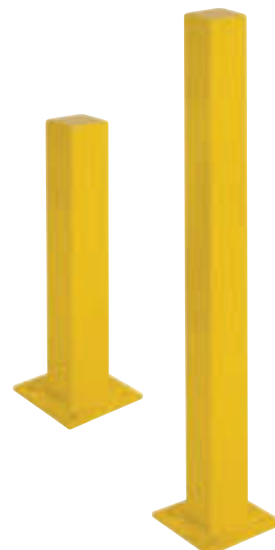

No modèle	Hauteur"	Poids lb
KD125	24	30
KH857	36	40
KD126	48	50

CLOISONS ROULANTES

Les cloisons roulantes servent à séparer, isoler, fermer et protéger différentes superficies. Normalement utilisées dans des ateliers de soudure ou de peinture, mais peuvent s'utiliser n'importe où. Munies de supports de fixation conçus pour les murs ou les plafonds, les cloisons peuvent aussi être installées sur des supports de plancher. Une grande variété de tissus peuvent être employés avec n'importe quel rideau.

CRÉEZ VOS PROPRES RIDEAUX

Rideaux - Mesurez le périmètre exact de la surface à encercler et ajoutez 10% pour l'ampleur des plis. Ensuite multipliez la longueur par la hauteur pour obtenir le nombre de pieds carrés. Munis d'un rebord dans le haut, des deux côtés et 2" au bas. Cillettes en laiton à intervalles de 12". Reportez-vous au numéro de modèle pour le prix du tissu au pied carré.

Tringle - Tringles droite et courbée droite disponible en longueurs de 5' et de 10'. Les coins courbés sont disponibles en longueurs de 3' avec un rayon de 2'. Les raccords sont compris quand vous utilisez une tringle droite et un coin, la longueur de la tringle est alors allongée de 2', ex. une tringle droite de 8' qui comprend deux coins égalera 12' en tout.

Chariots - Comme les rideaux sont fabriqués de toutes les longueurs, assurez-vous d'ajouter un chariot de plus à la longueur actuelle du rideau commandé. Par exemple, chaque 10' de rideau comprend 11 cillettes à la partie supérieure, 11 chariots sont donc requis. Un chariot double devrait être employé au bout de chaque rideau. Les chariots à rouleaux en acier sont lubrifiés en permanence. Coussinets inclus.

Brides - Disponibles pour montage encastré, montage sur une poutre ou plafond ou pour fixer au plancher. Les brides peuvent aussi être utilisées comme épaisseurs de tringles. Boulons fournis. Commandez suffisamment de brides pour supporter la tringle tous les 5'.

Supports - Lorsque des montants autonomes sont requis, spécifiez les brides pour fixer la tringle aux équerres sur les montants. Ceux-ci sont requis tous les 8'. Différentes hauteurs sont possibles.

Remarque: Tous les montants doivent être vissés au plancher à l'aide de vis à bois à tête carrée ou soudés, tel que requis (vis non comprises).

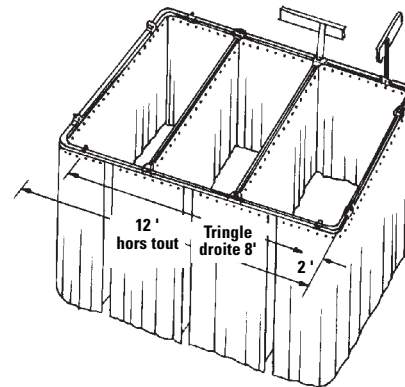

No modèle	Description
KB039	Toile de coton ininflammable 10 oz/vg ²
KB040	Toile de coton ininflammable 15 oz/vg ²
KB004	PVC jaune ininflammable 14 mil
KB003	PVC vert ininflammable 14 mil
KB038	PVC transparent ininflammable 20 mil

TRINGLES

No modèle	Description
KB017	Tringle de 5' cal. 16
KB016	Tringle de 10' cal. 16
KB029	Épaisseur
KB012	Embout arrêtoir

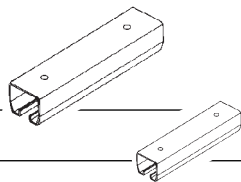

ROULEAUX

KB013	Rouleau simple en nylon, cap. 25 lb Crochet 2 1/2"
KB018	Rouleau simple en acier cap. 75 lb crochet 2 1/2"
KB019	Rouleau double en acier cap. 125 lb crochet 2 1/2"
KB014	Rouleau de dérivation à chevauchement 12" lo x 2 3/4" h

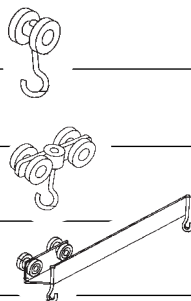

SUPPORTS MURAUX

KB020	Support à raccordement mural, vers le bas
KB021	Support à raccordement mural, vers le haut
KB011	Support à raccordement mural, fixation vers le haut
KB010	Support à raccordement mural, fixation vers le bas

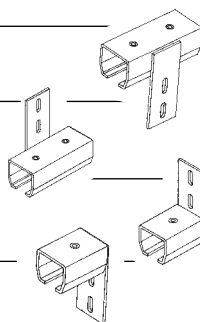

MONTAGE AU SOL

KB009	Tringle courbée de 3' 90°
KB025	Épaisseur
KB027	Raccordement au plancher à 90°
KB024	Raccordement en T, 3 jonctions
KB032	Poteau carré de 8'
KB005	Base 12" x 12"

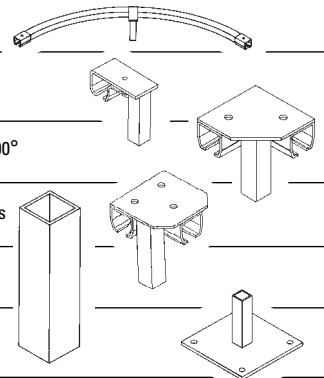

FIXATIONS SUR POUTRE/SUSPENSION

KB008	Tringle courbée 3' de 90°
KB031	Bride de plafond
KB028	Raccordement à 90°
KB023	Raccordement en T, 3 jonctions

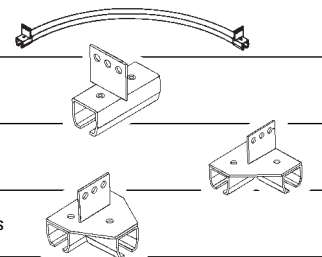

MONTAGE AU PLAFOND

KB007	Tringle courbée 3' de 90°, 3 brides de plafond encastrées
KB030	Bride de plafond, montage encastré
KB026	Raccordement au plafond 90°
KB022	Raccordement en T, 3 jonctions

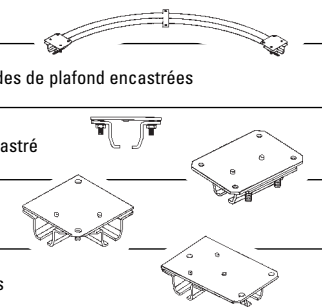

PORTES À LANIÈRES SOUPLES

Tout ce dont vous avez besoin dans un seul paquet pour installer vous-même votre porte à lanières et économiser!

POUR COMMANDER

Chaque rideau comprend des bandes en PVC et de la quincaillerie universelle pour un montage sur porte ou mural. Installation facile. Instructions comprises avec chaque ensemble.

- Déterminer la largeur et la hauteur intérieure de la porte.
Note: si le rideau doit être installé plus haut que le cadre, mesurez à partir du plancher jusqu'à la hauteur où il doit être installé.
- Choisir le type de PVC requis: STANDARD ou BASSE TEMPÉRATURE.
Le standard est recommandé de 17°C à 66°C.
Le PVC basse température est recommandé pour usage intérieur seulement de -40°C à 37°C.
- Choisir la grandeur voulue selon le tableau des dimensions standard ci-dessous.
Note: si la dimension requise n'est pas indiquée, commandez la dimension supérieure suivante. Les instructions de montage indiquent comment couper le rideau pour un ajustement parfait.
- Des dimensions pour grandeurs de porte spéciales sont offertes sur demande.
- Pour des portes basculantes, veuillez appeler un de nos représentants aux ventes.



ÉCRANS ACOUSTIQUES



Pour économiser sur les coûts d'énergie

- La solution optimale aux pertes de chaleur par les portes

Pour réduire la pollution causée par le bruit

- Forme un écran acoustique contre les équipements bruyants

CONVOYEURS

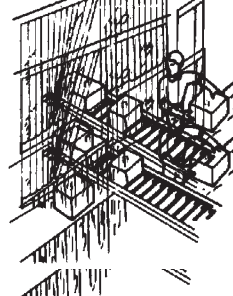

Pour permettre de circuler en toute sécurité

- Les gens peuvent voir et sont visibles aux autres, réduisant ainsi les risques d'accident

Pour retenir fumée, poussières & particules en suspension

- Les rideaux à lanières transparentes peuvent contrôler les contaminants d'usine pour améliorer l'environnement des travailleurs

QUAIS

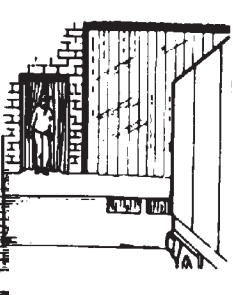

D'entretien minimum

- Fabriqué de vinyle transparent et flexible, il résiste à l'étirement et à l'abrasion
- Toute la quincaillerie est en aluminium pour une durabilité maximum
- Nettoyage facile et rapide avec détergents ou agents nettoyants qui ne contiennent pas d'abrasifs
- Les taches profondes et souillures s'enlèvent par l'application délicate d'éthanol

Chaque rideau comprend des bandes en PVC et de la quincaillerie universelle pour un montage sur porte ou mural. Installation facile. Instructions incluses avec chaque ensemble.

FACILE À COMMANDER

Il est facile de commander le rideau qui convient exactement à votre porte, car sept grandeurs standard peuvent s'adapter à 95% des ouvertures. Des grandeurs spéciales sont aussi offertes.

DIMENSIONS DE PORTES STANDARD

No modèle Standard	No modèle basse température	Dimensions des lanières	Dim de porte			Poids lb
			la'	x	h'	
KF022	KF004	8"	4	x	7	25
KF023	KF005	(8" x 0,080)	5	x	8	35
KF024	KF006		6	x	8	40
KF026	KF008	12"	8	x	8	80
KF025	KF007	(12" x 0,120)	8	x	10	100
KF020	KF002		10	x	10	125
KF021	KF003		12	x	12	175

NOTE: Les portes à lanières de 8" ont 2" de chevauchement.
Les portes à lanières de 12" ont 4" de chevauchement.

LANIÈRES DE REMPLACEMENT - 5 PAR PAQUET

No modèle Standard	No modèle basse température	Dimensions des lanières	Poids lb
KF032	KF013	8" x 0.080 x 8'	15
KF029	KF011	12" x 0.120 x 12'	45

LANIÈRES EN ROULEAUX COMPLETS

No modèle Standard	No modèle basse température	Dimensions des lanières	Rouleau'	Poids lb
KF033	KF014	8" x 0.080	300	99
KF030	KF012	2" x 0.120	200	150



Personnalisez-les selon vos spécifications. Voir la page B76 pour les détails.

B44

BARRIÈRES DE SÉCURITÉ & PROTECTEURS

BARRIÈRES DE SÉCURITÉ GALVANISÉES REPLIABLES

- Sécurisez l'accès extérieur le jour et ajoutez de la sécurité le soir avec des barrières solides repliables en acier de calibre 15
- Fabriquées avec des profilés en U d'acier galvanisé rivetés avec des rivets de qualité aéronautique pour une longue durée
- Goupille centrale repose dans le trou prépercé afin de sécuriser la barrière lorsque déployée
- Cadenas qui peuvent être placés à droite ou à gauche des barrières simples
- Roulettes durables de 3" en caoutchouc qui se rétracte complètement lorsque non utilisée
- Quincaillerie de montage comprise



BARRIÈRES SIMPLES REPLIABLES

Position du cadenas		Largeur utilisable'	Hauteur pliée'	Hauteur déployée'	Poids lb
Gauche No modèle	Droite No modèle				
KA035	KA036	3 à 4	6,5	6	69
KA037	KA038	3 à 4	7	6,5	73
KA039	KA040	3 à 4	7,5	7	77
KA041	KA042	3 à 4	8	7,5	80
KA043	KA044	3 à 4	8,5	8	84
KA045	KA046	4 à 5	6,5	6	73
KA047	KA048	4 à 5	7	6,5	74
KA049	KA050	4 à 5	7,5	7	78
KA051	KA052	4 à 5	8	7,5	80
KA053	KA054	4 à 5	8,5	8	82
KA055	KA056	5 à 6	6,5	6	76
KA057	KA058	5 à 6	7	6,5	79
KA059	KA060	5 à 6	7,5	7	81
KA061	KA062	5 à 6	8	7,5	84
KA063	KA064	5 à 6	8,5	8	86
KA065	KA066	6 à 7	6,5	6	82
KA067	KA068	6 à 7	7	6,5	85
KA069	KA070	6 à 7	7,5	7	87
KA071	KA072	6 à 7	8	7,5	90
KA073	KA074	6 à 7	8,5	8	92
KA075	KA076	7 à 8	6,5	6	88
KA077	KA078	7 à 8	7	6,5	92
KA079	KA080	7 à 8	7,5	7	96
KA081	KA082	7 à 8	8	7,5	99
KA083	KA084	7 à 8	8,5	8	104
KA085	KA086	8 à 9	6,5	6	102
KA087	KA088	8 à 9	7	6,5	104
KA089	KA090	8 à 9	7,5	7	106
KA031	KA032	9 à 10	8	7,5	109
KA033	KA034	9 à 10	8,5	8	112

BARRIÈRE DOUBLE REPLIABLE

No modèle	Largeur utilisable'	Hauteur pliée'	Hauteur déployée'	Poids lb
KA026	6 à 8	6,5	6	120
KA027	6 à 8	7	6,5	124
KA028	6 à 8	7,5	7	129
KA029	6 à 8	8	7,5	134
KA030	6 à 8	8,5	8	139
KA001	8 à 10	6,5	6	144
KA002	8 à 10	7	6,5	148
KA003	8 à 10	7,5	7	153
KA004	8 à 10	8	7,5	158
KA005	8 à 10	8,5	8	162
KA006	10 à 12	6,5	6	168
KA007	10 à 12	7	6,5	172
KA008	10 à 12	7,5	7	177
KA009	10 à 12	8	7,5	182
KA010	10 à 12	8,5	8	187
KA011	12 à 14	6,5	6	180
KA012	12 à 14	7	6,5	184
KA013	12 à 14	7,5	7	189
KA014	12 à 14	8	7,5	196
KA015	12 à 14	8,5	8	199
KA016	14 à 16	6,5	6	192
KA017	14 à 16	7	6,5	196
KA018	14 à 16	7,5	7	199
KA019	14 à 16	8	7,5	201
KA020	14 à 16	8,5	8	206
KA021	16 à 18	6,5	6	204
KA022	16 à 18	7	6,5	208
KA023	16 à 18	7,5	7	211
KA024	18 à 20	8	7,5	216
KA025	18 à 20	8,5	8	230

BARRIÈRES EXTENSIBLES PORTATIVES

- Excellentes pour plusieurs applications: bloquer l'équipement, le personnel et les entrées
- Les barrières s'allongent et se verrouillent pour barrer n'importe quelle ouverture
- Lorsque non utilisée, pliez simplement la barrière mobile et rangez-la
- Procurez-vous la section ajout, en option, pour créer des barrières plus longues

No modèle	Largeur pliée"	Hauteur pliée"	Largeur déployée"	Hauteur déployée"	Poids lb
KA091	78	79,5	144	73,5	144
KA126	Section ajout de 6' de long lorsque déployée		72		



PROTECTEURS DE COLONNE

Protégez les colonnes de votre bâtiment des véhicules en mouvement.

PROTECTEURS STRUCTURELS DE COLONNE

- Configuration octogonale pour plus de possibilités de rebondissement
- 100% anti-rouille
- Conception de déviation flexible, capable de supporter le heurt d'un chariot à fourches à 6 m/h
- Facile à assembler
- Attaches en nylon comprises, pour faciliter l'écrasement

TRÈS POLYVALENT

- Convient à plus de 80 % des colonnes
- Protège les colonnes sous presque toutes les conditions et jusqu'à 0 °F (-18 °C)

No modèle	Dim"	Pour colonne carrée"		Pour colonne ronde"		Hauteur hors tout"	Poids lb
		Jusqu'à	en H"	Dia"	Dia"		
KH779	6 carré	Jusqu'à 6	Jusqu'à 6 x 6	Dia jusqu'à 6	26	42	46
KH780	8 carré	6 à 8	6+ à 8 x 8	6 à 8 dia	26	42	46
KH781	10 carré	8 à 10	8+ à 10 x 10	8 à 10 dia	26	42	46
KH782	12 carré	10 à 12	10+ à 12 x 12	10 à 12 dia	26	42	46
KH783	9 rond	Jusqu'à 6	Jusqu'à 6 x 6	Dia jusqu'à 6 5/8	26	42	46
KH784	14 carré	12 à 14	12+ à 14 x 14	12 à 14 dia	28,5	42,75	70
KH785	16 carré	14 à 16	14+ à 16 x 16	14 à 16 dia	28,5	42,75	70

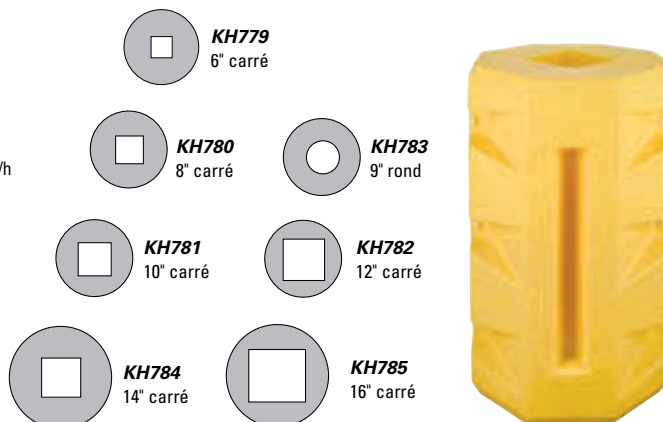

Dixie Poly Drum Corp.

RACCORDS GALVANISÉS



Note: les raccords ne devraient pas être utilisés pour la tuyauterie.

Il existe plusieurs sortes de raccords pour satisfaire un large éventail d'utilisations, offrant ainsi la polyvalence d'obtenir n'importe quelle configuration au niveau de la structure.

Les raccords *Kee Klamp*^{MD} sont des pièces galvanisées en fonte malléable conçues pour convenir à huit dimensions de tubes. Vous n'avez besoin que d'une clé hexagonale standard et des coupe-tubes pour créer des structures solides et rigides.

Les vis de pression, serrées par la clé hexagonale, fixent fermement le tube dans le raccord. La vis de pression est fabriquée d'acier cémenté et est enduite pour protéger contre la corrosion.



RACCORDS KEEKLAMP^{MD}

- Une méthode simple de construire des structures tubulaires
- Une solution économique en matière de soudage
- Galvanisés pour résister à la corrosion

Dia ext tuyau" 1,05 1,315 1,66 1,90 2,375	TÉ 1 MANCHON RK597 RK598 RK599 RK600 RK601		TÉ 3 MANCHONS RK602 RK603 RK604 RK605 RK606		TÉ, ORIFICES LATÉRAUX RK607 RK608 RK609 RK610 RK611		CROIX 2 MANCHONS RK612 RK613 RK614 RK615 RK616	
1,05 1,315 1,66 1,90 2,375	COUDE 90° RK617 RK618 RK619 RK620 RK621		COUDE 3 ORIFICES 90° RK628 RK629 RK630 RK631 N/D		BRIDE DE BASE RK638 RK639 RK640 RK641 RK642		BRIDE DE RAMPE RK643 RK644 RK645 RK646 RK647	
1,05 1,315 1,66 1,90 2,375	BOUCHON DE PLASTIQUE RA179 RA180 RA181 RA182 RA183		TÉ À COLLIER RK651 RK652 RK653 RK654 N/D		SUPPORTS DE RAMPE RK663 RK664 RK665 RK666 N/D		FIXATION LATÉRALE PALMÉE N/D RK671 RK672 RK673 N/D	
1,05 1,315 1,66 1,90 2,375	TÉ, PIVOTANT COURT RK677 RK678 RK679 RK680 N/D (vendus par paire seulement)		RACCORDEMENT DROIT RK681 RK682 RK683 RK684 RK685		JOINT INTERNE N/D RK686 RK687 RK688 N/D		CROISEMENT 90° RK697 RK698 RK699 RK700 RK701	

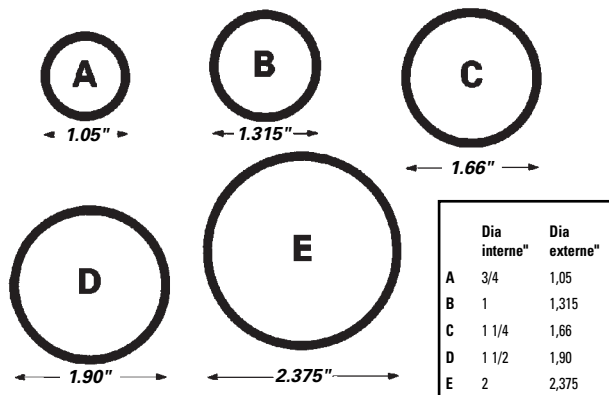

Note: Le dessin n'est pas de grandeur réelle.

TUYAUX

Construisez une panoplie illimitée de structures rigides en combinant des tuyaux standard en fer noir (non filetés) ou des tuyaux galvanisés de nomenclature 40 (filetés à une extrémité) avec n'importe quelle combinaison de raccords *Kee Klamps*^{MD} de grandeur correspondante. Les tuyaux sont offerts dans des grandeurs de 3/4" à 2" de diamètre intérieur. La longueur standard des tuyaux est de 21' avec des longueurs coupées offertes sur demande. Des frais de coupe seront ajoutés par longueur coupée de tuyaux.

Fer noir No modèle	Fer galvanisé No modèle	Dia du tuyau"	Dim raccord	Longueur tuyau'
RA109	RA110	3/4	A	21
RA111	RA112	1	B	21
RA113	RA114	1 1/4	C	21
RA115	RA116	1 1/2	D	21
RA117	RA118	2	E	21

ARMOIRES DE RANGEMENT

ARMOIRES DE RANGEMENT SOUDÉES

- Meilleur choix pour tous vos besoins en entreposage au bureau, à l'usine ou à l'école
- Tablettes ajustables, poignée encastrée, serrure cylindrique, tringles (dans les types à garde-robe et combinée)
- Choisissez parmi les armoires *Hi-Boy*, *Lo-Boy*, à garde-robes ou combinées
- L'armoire *Lo-Boy* comprend deux tablettes
- Capacité par tablette: 150 lb, charge distribuée uniformément



FB038
Type *Lo-Boy*



FB039
Type *Hi-Boy*

FB030
Type *garde-robe*



FB036
Type *combinée*



No modèle			Description	Dimensions			Poids lb
Gris	Beige	Noir		la"	x p"	x h"	
FB039	FB034	FB029	<i>Hi-Boy</i>	36	x 18	x 72	140
FB040	FB035	FB030	Garde-robe	36	x 18	x 72	121
FB041	FB036	FB031	Combinée	36	x 18	x 72	144
FB038	FB033	FB028	<i>Lo-Boy</i>	36	x 18	x 40	90
FB037	FB032	FB027	Tablette add.	36	x 18	x 1	6,5

ARMOIRES ROBUSTES EN PLASTIQUE RUBBERMAID^{MD}

- Fabriquées en résine durable facile à nettoyer qui ne rouillera pas et ne craquera pas
- Organisation fonctionnelle et modulaire
- Les portes se verrouillent (verrous non compris)
- Assemblage facile, sans outils
- Tablettes ventilées supportant 180 lb chacune



MH724



MH722



No modèle	No fab	Dimensions			Nbre de tablettes	Poids lb
		lo"	x la"	x h"		
MH724	7085-00	36	x 18	x 37	1	28
MH722	7083-00	36	x 18	x 72	3	55

ARMOIRES DE RANGEMENT

ARMOIRES COMPACTES



ARMOIRES A/PLAN DE TRAVAIL

- Sert de plan de travail combiné à une armoire
- Portes doubles avec le dispositif de verrouillage en trois points qui s'ouvre jusqu'à 180°
- Deux tablettes réglables tous les deux pouces
- Dimensions de l'armoire: 36" la x 42" h par 18" ou 21" de profondeur
- Capacité par tablette: 180 lb, charge distribuée uniformément
- Assemblage requis

LYON

No modèle	Description	Profondeur"	Poids lb
FF985	Armoire haute	18	88
FF986	Armoire haute	21	96
FF987	Tablette supp. (pour FF985)	18	9
FF988	Tablette supp. (pour FF986)	21	7



ARMOIRES COMPACTES, ÉCONOMIQUES

- Idéales là où une armoire de grande dimensions ne convient pas
- Tablettes ajustables
- Porte verrouillable
- Capacité par tablette: 175 lb, charge distribuée uniformément
- Assemblage requis

edral

No modèle	Dimensions la" x p" x h"	Nbre de tablettes	Poids lb
FH482	21 x 15 x 35	2	33
FH483	30 x 15 x 66	4	50



ARMOIRES VISUELLES

- Gardez un oeil attentif sur vos objets de valeur
- Les panneaux de porte en plexiglass résistent au bris et ne se fracasseront pas
- Tablettes de calibre 22, réglables à des intervalles de 2"
- Portes en acier de calibre 20
- Mécanisme de verrouillage à 3 points avec poignet de fermeture moulé sous pression (comprend 2 clés)
- Capacité par tablette: 150 lb, charge distribuée uniformément
- Assemblage requis

edral

No modèle	Dimensions la" x p" x h"			Nbre de tablettes	
Beige	Gris	la"	x p"	x h"	
MI629*	FH645*	30	x 12	x 26	2
MI630	FH646	36	x 18	x 42	2
MI631	FH647	36	x 24	x 78	4

*Murale

ARMOIRES DE GRANDES DIMENSIONS



ARMOIRE DE RANGEMENT JUMBO

- Permet de ranger des objets gros ou encombrants en toute sécurité
- 4 tablettes ajustables et poignée verrouillable
- Fini émail gris ou beige
- Capacité par tablette: 150 lb, charge distribuée uniformément
- Assemblage requis

edral

No modèle	Dimensions la" x p" x h"			Poids lb	
Gris	Beige	la"	x p"	x h"	
FH643	FH648	30	x 15	x 66	88
FH649	FH650	36	x 24	x 78	130
FH651	FH652	48	x 24	x 78	158

Moraillon à cadenas à l'épreuve des coupe-boulons



ARMOIRE ROBUSTE À PORTES CREUSES

KLETON

- Contenu de cette armoire de rangement à portes creuses, de haute densité, gardé en sûreté au moyen du moraillon à cadenas de conception spéciale
- 4 tablettes réglables renforcées, 6 mini-tablettes amovibles situées dans chaque porte à charnières de 4" de profondeur, lui procurant ainsi une capacité inégalée
- Cadenas vendu séparément
- Capacité par tablette: 500 lb, charge distribuée uniformément

No modèle	Description	Dimensions la" x p" x h"	Poids lb
FB024	Armoire	38 x 24 x 72	315
FB025	Tablette add.	38 x 21 1/4	18
FB026	Tablette add. pour porte	18 x 6	2
SA898	Cadenas, clé unique		
SA899	Cadenas, clé identique		



ARMOIRE DE RANGEMENT INDUSTRIELLE

- Armoire entièrement soudée en acier de calibre 20 comprenant quatre tablettes réglables de calibre 18 et une poignée à serrure
- Tablettes réglables à tous les 2"
- Capacité par tablette: 300 lb, charge distribuée uniformément

No modèle	Description	Dimensions la" x p" x h"	Poids lb
FB021	Armoire	36 x 18 x 72	185
FB022	Tablette add.	36 x 18 x 1	8

CHARIOTS ROBUSTES POUR ARMOIRES

- Permettent aux armoires d'être entièrement mobiles
- Facilitent l'accès pour le nettoyage
- Roulettes en poly de 5", deux fixes et deux pivotantes avec frein
- Capacité: 800 lb, charge distribuée uniformément

edral



No modèle	Dimensions la" x p"
MI632	36 x 18
MI633	36 x 24
MI634	48 x 18
MI635	48 x 24

B48

ARMOIRES ROBUSTES

ÉTAGÈRES EXTRA ROBUSTES

- Idéales pour entreposer matrices, appareils, gabarits ou toutes autres matières lourdes
- Montants en angle de 2" x 2" fabriqués en acier de calibre 13, poinçonnés à tous les 1" pour permettre un ajustement rapide des tablettes
- Capacité des tablettes basée sur des charges distribuées uniformément
- Tablettes supplémentaires et étagères de 96" de hauteur sont aussi offertes
- Chaque unité comprend 5 tablettes
- Tablettes de calibre 14 avec canaux de 2" sur les quatre côtés
- Un canal supplémentaire est soudé sous la tablette pour prévenir le fléchissement sous des charges lourdes
- Fini émail cuit gris



No modèle	Dimensions				Capacité par tablettes lb	Poids lb
	la"	x	p"	x h"		
RC524	36	x	18	x 72	3000	167
RC525	48	x	18	x 72	3000	212
RC526	60	x	18	x 72	3000	252
RC527	36	x	24	x 72	3000	197
RC528	48	x	24	x 72	3000	242
RC529	60	x	24	x 72	3000	292

ARMOIRES À FENÊTRES CLAIRES

- Portes à fenêtres en polycarbonate clair afin que vous puissiez voir votre matériel et vos outils d'un seul coup d'œil
- Monopiece de calibre 12
- Espace de 6" entre l'armoire et le plancher
- Tablettes réglables de calibre 14
- Système de blocage à 3 points différents
- Charnières de calibre 10



No modèle	Dimensions			Hauteur hors tout"	Nbre de tablettes	Cap par tablettes lb	Poids lb
	la"	x	p" x h"				
FG851	48	x	24 x 60	66	3	1200	446
FG852	48	x	24 x 72	78	4	1200	536

RANGEMENT VISIBLE ARMOIRE EN TREILLIS MÉTALLIQUE

- Entièrement soudée, ce qui offre un espace de rangement sûr mais aussi bien visible pour vos outils et autres équipements
- Entretoise en K soudée au dormant de la porte ce qui la rend plus rigide
- Treillis métallique en forme de diamant de calibre 13
- Tablettes réglables qui se boulonnent dans les trous
- Porte verrouillable qui offre un système de blocage qui s'enclenche à 3 points différents avec came de blocage et une poignée plaquée chrome
- Dimensions: 24" la x 21" p x 72" h
- Poids: 146 lb

No modèle FB015



ARMOIRES D'ENTREPOSAGE DE GROS CALIBRE

- Acier soudé de calibre 14 avec des portes et des tablettes de calibre 14 qui s'ajustent tous les 3"
- Portes verrouillables sécuritaires puisque le système de blocage s'enclenche à 3 points différents
- Des pieds optionnels de calibre 7 que l'on peut boulonner à l'armoire sont disponibles (ils ajoutent 4" à la hauteur totale de l'armoire et permettent un accès aux fourches pour les déplacements)
- Capacité: 1450 lb/tablette



No modèle	Nbre de tablettes	Dimensions			Poids lb
		la"	x	p" x h"	
FB013	4	36	x	21 x 78	370
FB012	3	36	x	21 x 60	300
FB011	2	36	x	21 x 42	230

ARMOIRES ROBUSTES GUARDMASTER^{MC}

CES ARMOIRES SONT TELLEMENT RÉSISTANTES, QUE C'EST COMME SI VOUS AVIEZ UN COFFRE-FORT SUR LE PLANCHER DE L'ATELIER

- Entièrement soudée, elles offrent une résistance et une durabilité exceptionnelles
- En acier de calibre 16 avec des murs doubles de calibre 18 et un plancher solide de calibre 14
- Poignée encastrée
- Tablettes en acier galvanisé, réglables aux 2"
- Peinture de première qualité, texturée pour cacher les taches
- Tablettes en acier galvanisé avec une capacité de 1000 lb pour des charges distribuées également

GuardMaster^{MC}
by JUSTRITE



Fer oxydé No modèle	Sable No modèle	Dimensions			Nbre de tablettes	Poids lb
		la"	x	p" x h"		
FH434	FH440	36	x	21 x 42	2	185
FH435	FH441	36	x	21 x 60	3	240
FH436	FH442	48	x	24 x 66	3	380
FH437	FH443	36	x	21 x 72	4	300
FH438	FH444	48	x	24 x 78	4	350
FH439	FH445	36	x	21 x 78	4	485

CASIERS EN ACIER

- Robustes, en acier, offrant plusieurs années de service sans entretien
- Conçus pour des installations industrielles, commerciales, sportives, éducationnelles et gouvernementales
- Éléments en acier laminé à froid et soudés ensemble afin d'éliminer l'usage d'écrous, de boulons et de rivets
- Dimensions: 12" la x 18" p x 72" h
- Poignée encastrée en plastique antiéraflures avec fermoir à cadenas de calibre 10
- Portes complètement égales au cadre

- Bouche d'air sur la traverse du cadre
- Casiers simples munis d'une tablette à chapeaux et 3 crochets
- Casiers doubles ainsi que ceux en bloc de trois munis de deux crochets par ouverture
- Cadre en acier de calibre 16
- Portes en acier de calibre 20 avec des panneaux pleine longueur de calibre 24
- Finition en émail cuit gris (aussi offerts en beige)
- Couleur des bases en retrait: noir
- Couleurs personnalisées offertes (sujettent à une quantité minimale)
- Casiers avec porte grillagée aussi offerts avec toit incliné et base en retrait

POUR COMMANDER:

- (1) Choisissez la configuration simple, double, triple ou à 6 casiers superposés.
- (2) Choisissez un casier de base avec dessus incliné, base en retrait ou avec les deux.
- (3) Déterminez la quantité de blocs requis (Blocs de 1, 2, 3 ou 4).

Note: Lockerette à 6 casiers superposés offerte en bloc de 1 seulement.



CASIERS SIMPLES

TYPE	Bloc de 1 No modèle	Poids lb	Bloc de 2 No modèle	Poids lb	Bloc de 3 No modèle	Poids lb	Bloc de 4 No modèle	Poids lb
De base	FC116	52	FC152	96	FC186	139	FC222	183
a/dessus incliné	FC125	56	FC161	104	FC195	151	FC231	199
a/base en retrait	FC119	56	FC155	104	FC189	151	FC225	199
a/base et dessus incliné	FC122	60	FC158	112	FC192	163	FC228	215
a/porte grillagée, style de base	FC723	52	FC725	96	FC727	139	FC729	183

OPTIONS:

Offertes pour tous les casiers.

- Serrures cylindriques
- Plaques numérotées
- Tringles pour vêtements
- Poignée encastrée chromée



CASIERS DOUBLES

TYPE	Bloc de 1 No modèle	Poids lb	Bloc de 2 No modèle	Poids lb	Bloc de 3 No modèle	Poids lb	Bloc de 4 No modèle	Poids lb
De base	FC246	53	FC270	98	FC294	141	FC318	187
a/dessus incliné	FC255	57	FC279	106	FC303	153	FC327	203
a/base en retrait	FC249	57	FC273	106	FC297	153	FC321	203
a/base et dessus incliné	FC252	61	FC276	114	FC300	165	FC324	219
a/porte grillagée, style de base	FC716	53	FC718	98	FC720	141	FC721	187



CASIERS TRIPLES

TYPE	Bloc de 1 No modèle	Poids lb	Bloc de 2 No modèle	Poids lb	Bloc de 3 No modèle	Poids lb	Bloc de 4 No modèle	Poids lb
De base	MH710	55	MH711	100	MH712	142	MH713	189
a/dessus incliné et base en retrait	MH714	63	MH715	116	MH716	167	MH717	222
a/porte grillagée, style de base	MH718	54	MH719	99	MH720	140	M2721	186

LOCKERETTE

- Espace de rangement sécuritaire supplémentaire pour les effets personnels et les objets précieux
- Casier à 6 compartiments superposés de 12" la x 18" p x 12" h

No modèle	Type	Poids lb
FH805	De base	56
FH808	a/dessus incliné	60
FH806	a/base en retrait	60
FH807	a/base et dessus incliné	64
FH809	a/porte grillagée, style de base	50

Offert en bloc de 1 seulement.



- Les dessus inclinés aident à prévenir l'accumulation de poussière et de débris facilitant ainsi l'entretien

- Les bases en retrait soulèvent les casiers de 4" du plancher



- Poignée encastrée en plastique antiéraflures

OPTIONS:

Serrure cylindrique **FC100**
Plaques numérotées
Installée - **FC101**
Non-installée - **FC102**

Triangle à vêtements **FC103**
Poignée encastrée chromée **FC598***

*Offerte seulement sur les casiers standards

B50

CASIERS & BANCS

CASIERS ROBUSTES EN ACIER SOUDÉ DURA-LOCKER^{MC}

- Les casiers *Dura-Locker*TM augmentent les avantages de nos casiers standard en ajoutant la durabilité et un look plus moderne dans un seul emballage
- Porte à double panneau robuste de calibre 16 munie d'une poignée pleine longueur et ventilation intégrée
- Le fond redessiné est galvanisé pour protéger contre la corrosion et comprend aussi une dépression vers le centre pour évacuer l'eau. Ressort novateur en chrome enchâssé dans la porte pleine longueur qui garantit que la porte reste bien fermée
- Le nouveau design des crochets est que les crochets mesurent 3/4" de largeur avec des bouts ronds pour éviter d'endommager les vêtements
- Rebord surélevé à l'avant à l'égalité de la porte pour faciliter le nettoyage
- Insertion en nid d'abeilles pour fermer les portes silencieusement
- Dimensions: 12" lo x 18" la x 72" H
- Couleur: émail cuit gris foncé



OPTIONS

No modèle	Description
FH724	Insertion pour porte en nid d'abeilles

CASIERS À 16 PORTES



Type	Bloc de 1 No modèle	Poids lb	Bloc de 2 No modèle	Poids lb	Bloc de 3 No modèle	Poids lb	Bloc de 4 No modèle	Poids lb
CASIERS SIMPLES								
De base	FH676	64	FH680	119	FH684	174	FH688	229
CASIERS DOUBLE								
De base	FH692	65	FH696	121	FH700	176	FH704	231
CASIERS TRIPLES								
De base	FH708	66	FH712	122	FH716	178	FH720	233

*Dessus inclinés et base en retrait en option aussi offerts

- Idéal lorsqu'il y a moins d'espace
- 16 casiers verrouillables, facile d'accès
- Penderie pour suspendre des vêtements
- Chaque casier mesure 12" la x 18" p x 12" h
- Dimensions hors tout: 72" la x 18" p x 72" h
- Couleur: gris huître
- Assemblage requis

No modèle	Type	Poids lb
FC347	a/morillon à cadenas	123
FC348	a/serrure à cylindre	131

CASIERS EN PLASTIQUE

UNE NOUVELLE GÉNÉRATION DE CASIERS



- Casiers en plastique sans entretien
- Fabrication en plastique durable, ce qui les rend parfaits pour les environnements humides, les usines de transformation alimentaire, les aménagements pour athlètes, etc.
- Des trous pour l'écoulement de l'eau facilitent le nettoyage: simplement arroser avec de l'eau et du savon
- Nouvelle porte en option avec design transparent qui permet une inspection rapide du contenu du casier

SPÉCIFICATIONS:

- Antirouille
- Non corrosif
- Aucun besoin de les peindre
- Nettoyage facile
- Sans entretien
- Fabrication en polyéthylène durable
- Chaque unité est entièrement assemblée
- Installation facile
- Design économiseur d'espace

No modèle	Description	Dimensions la" x p"	Crochet	Tablette	Dessus	Couleur porte	Poids lb
FH725	Casier 12" h (Habituellement empilés 6 de haut)	12 x 15	Non	Non	Plat	Gris	6
FH726	Casier 12" h (Habituellement empilés 6 de haut)	12 x 15	Non	Non	Plat	Transparent	6
FH727	Casier 12" h	12 x 15	Non	Non	Incliné	Gris	8
FH728	Casier 12" h	12 x 15	Non	Non	Incliné	Transparent	8
FC689	Casier 18" h (Habituellement empilés 4 de haut)	15 x 15	Non	Non	Plat	Gris	10
FC691	Casier 18" h	15 x 15	Non	Non	Incliné	Gris	45
FC693	Casier 36" h (Habituellement empilés 2 de haut)	12 x 15	Oui	Non	Plat	Gris	16
FH729	Casier 36" h	12 x 15	Oui	Non	Incliné	Gris	18
FC695	Grand casier de 60" h	15 x 18	Oui	Oui	Incliné	Gris	42

Toutes les dimensions et poids son nominaux et peuvent varier selon le procédé de moulage

* Quincaillerie de montage non compris

BANCS POUR VESTIAIRES



- Nécessaires dans tous les vestiaires
- Pieds en acier chromé pour usage autonome ou pour être boulonnés au sol

No modèle	Type	Dimensions lo" x la" x h"	Poids lb
FB002	Acier	72 x 12 x 17	35
FB003	Bois	48 x 9 1/4 x 16 1/2	23
FH736	Bois	60 x 9 1/4 x 16 1/2	29
FB004	Bois	72 x 9 1/4 x 16 1/2	31
FB005	Bois	96 x 9 1/4 x 16 1/2	39



ÉTABLIS À CAISSONS

**PERSONNALISEZ UN ÉTABLI SELON VOS BESOINS!
VOUS N'AVEZ SIMPLEMENT
QU'À CHOISIR 2 DES CAISSONS
DE LA LISTE ET À AJOUTER
UN DESSUS**

- En acier de fort calibre entièrement soudé
- Tiroirs à ouverture à 100% avec mécanisme de glissière à roulement à billes
- Capacité: 100 lb par tiroir, poids distribué également
- Portes réversibles, peuvent s'ouvrir du côté gauche ou du côté droit
- Base optionnelle qui ajoute 4" de hauteur (maximum de 2 bases par caisson)
- Poignée en profilé d'aluminium avec capuchon gris
- Chaque caisson est muni de serrures et de 2 clés
- Serrures à clés identiques pour chaque modèle de caisson
- Options de clés personnalisées disponibles
- 18" la x 21" p x 28" h, hauteur hors tout de 30" avec le dessus
- Châssis au finis à revêtement en poudre gris, tiroirs et portes bleues *Kleton*



KLETON



UNE PORTE

Modèle FH666
16 3/4" la X 21" p X 24" h
Tablette intérieure réglable comprise
Poids: 48 lb



DEUX PORTES

Modèle FH667
(2) 16 3/4" la X 21" p X 12" h
Poids: 48 lb



DEUX TIROIRS ET UNE PORTE

Modèle FH668
(2) 15 3/8" la x 20" p x 5 5/8" h
(1) 16 3/4" la x 21" p x 12" h
Poids: 59 lb



QUATRE TIROIRS

Modèle FH669
(4) 15 3/8" la X 20" p
x 5 5/8" h
Poids: 68 lb

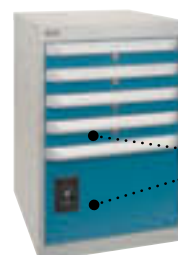

QUATRE TIROIRS ET UNE PORTE

Modèle FH670
(4) 15 3/8" la X 20" p X 2 5/8" h
(1) 16 3/4" la X 21" p X 12" h
Poids: 63 lb

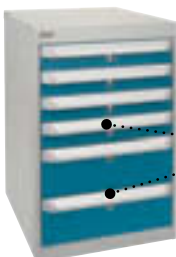

SIX TIROIRS

Modèle FH671
(4) 15 3/8" la x 20" p x 2 5/8" h
(2) 15 3/8" la x 20" p x 5 5/8" h
Poids: 94 lb



BASE OPTIONNELLE POUR CAISSON

Modèle FH672
4" h - 34" h
avec dessus
Poids: 5 lb

COMMENT COMMANDER

1. Choisissez le caisson qui vous convient
2. Déterminez la profondeur de l'établi
3. Ajoutez-y la configuration de pieds appropriée

Allez consulter notre sélection de dessus d'établis à la page B54 de ce catalogue.

COMBINAISONS DE CAISSONS/PIEDS

- Pieds en acier de calibre 14 entièrement soudés
- Alvéole pour prise électrique courante à deux sorties
- Hauteur hors tout de 34" avec le dessus
- Fini à revêtement en poudre gris *Kleton*

No modèle	Description	p" x h"	Poids lb
ML264	Un pied pour utiliser a/dessus de 24" p	22 x 32	14
ML265	Un pied pour utiliser a/ dessus de 30" p ou 36" p	28 x 32	15
Base de caisson et goussets pour pied requis pour toutes les combinaisons de caissons/pieds			
FH672	Base de caisson (Max 1)	4" H	5
FF920	Goussets pour pied de l'établi (paquet de 2)	-	3



**Nous essayons de vous faciliter les choses . . .
Regardez nos options de modèles préconçus aux pages B54 à B55.**

ÉTABLIS MODU-BENCH

CRÉEZ UN ÉTABLI CONÇU POUR VOTRE UTILISATION

- Choisissez parmi les composantes qui suivent afin de créer l'établi qui répond à vos besoins
- Toutes les composantes requises à l'assemblage de votre établi sont sur cette page
- Pour plus de fonctionnalité, les composantes en option sont sur la prochaine page
- Toutes les composantes sont fabriquées entièrement d'acier de calibre 14, à moins d'indications contraires
- Toutes la quincaillerie de montage est comprise
- Capacité variant de 1000 lb à 3000 lb
- Toutes les composantes sont en acier avec revêtement en poudre gris clair *Kleton*
- Assemblage requis

KLETON

A - PIEDS

- Pieds statiques ou mobiles
- Alvéole pour 2 prises électriques comprise
- Offre une hauteur hors tout de 34", avec le dessus



B - DESSUS

Assortiment de dessus disponibles. Acier de calibre 14, avec âme en bois, laminés en bois, dessus d'atelier et plastique stratifié, et ce, en plusieurs dimensions.

Notre liste complète de dessus se trouve à la page B54 de ce catalogue.



C - LONGERON UNIVERSEL

- Donne de la stabilité à l'établi
- Empêche les pieds de plier
- Compris dans les trusses ML266 à ML269
- Poids: 11 lb

No modèle FF979 - pour établi de 48", 60" ou 72"

No modèle FH925 - pour établi de 84"

No modèle FH926 - pour établi de 90"

PERSONNALISEZ VOTRE ÉTABLI AVEC LES OPTIONS SUIVANTES

D - TIROIRS

- Ajoute du rangement à tout établi
- Acier entièrement soudé de haut calibre
- Extension totale de 100% avec mécanisme de glissement à roulement à billes
- Vendu avec serrures et 2 clés
- Serrures à clés identiques selon le modèle de tiroir
- Clés personnalisées aussi disponibles
- Capacité: 100 lb par tiroir, poids également distribué
- Poignées en profilé d'aluminium avec capuchons gris

E - TABLETTE SURÉLEVÉE

- Permet plus d'espace de rangement
- Parfait pour ranger les outils et l'équipement ailleurs que sur les surfaces de travail
- 9" p x 12" h • 1 par établi

No modèle	Largeur hors tout"	Poids lb
FF956	48	19
FF957	60	24
FF958	72	29

G - PLAQUE ARRIÈRE

- Ajoute un rebord de 3" à l'arrière de l'établi
- 1 par dessus d'établi

No modèle	Largeur hors tout"	Poids lb
FF704	48	8
FF705	60	10
FF708	72	12

À DÉCIDER LORSQUE VOUS COMMANDEZ UN ÉTABLI :

1. Déterminer les dimensions requises pour l'établi (longueur, largeur, hauteur)
2. Choisir l'une des composantes montrées sur cette page en respectant les dimensions prévues pour l'établi

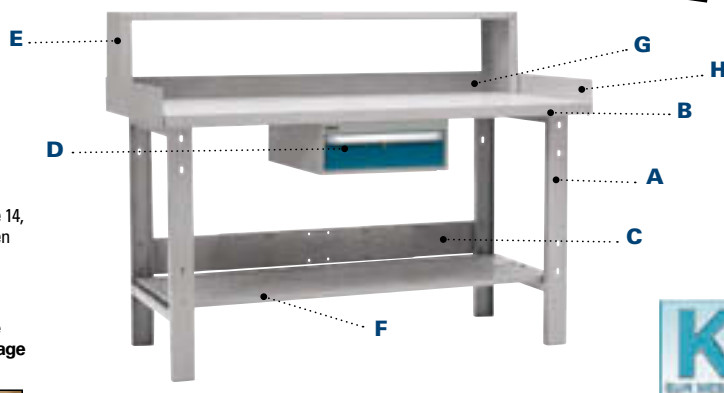

No modèle	Description	p" x h"	Poids lb
ML264	Un pied (simple) pour utiliser a/dessus de 24" p	22 x 32	14
ML265	Un pied (simple) pour utiliser a/dessus de 30" p ou 36" p	28 x 32	15
ML266	Une paire de pieds et un longeron pour utiliser a/dessus de 24" p	22 x 32	38
ML268	Une paire de pieds et un longeron pour utiliser a/dessus de 30" p ou 36" p	28 x 32	45
ML267	Unité mobile pour utiliser a/dessus de 24" p (paire)	22 x 32	40
ML269	Unité mobile pour utiliser a/dessus de 30" p ou 36" p (paire)	28 x 32	40
FG732	Une rallonge de pieds pour régler la hauteur de 34" à 39" par échelons de 1" (ens. de 4)	-	8



UNITÉ À UN TIROIR

No modèle FH673

(1) 15 3/8" la x 20" p x 5 5/8" h



UNITÉ À DEUX TIROIRS

No modèle FH674

(2) 15 3/8" la x 20" p x 2 3/4" h

F - TABLETTE INFÉRIEURE

- Ajoute de l'espace de rangement à tout établi
- Profondeur de 9"
- On peut utiliser 1 ou 2 tablettes de 9" p par établi

No modèle	Largeur hors tout"	Poids lb
FF934	44 (à utiliser a/dessus de 48")	14
FF935	56 (à utiliser a/dessus de 60")	16
FF936	68 (à utiliser a/dessus de 72")	18

H - PLAQUE LATÉRALE

- Ajoute un rebord de côté de 3" à tout établi
- 1 par côté que l'on désire border

No modèle	Largeur hors tout"	Poids lb
FF792	24	4
FF793	30	5
FF794	36	6



Nous essayons de vous faciliter les choses . . .

Regardez nos options de modèles préconçus aux pages B54 à B55.

DESSUS D'ÉTABLI MODU-BENCH

CHOISISSEZ L'UN DE CES CINQ DESSUS POUR PERSONNALISER VOTRE ÉTABLI

DESSUS D'ÉTABLI EN BOIS DUR STRATIFIÉ À BORDURE CARRÉE

- Dessus au fini laqué pour plus de durabilité
- Pièces stratifiées en bois dur massif pour plus de durabilité
- Épaisseur totale: 1 3/4"



No modèle	Dimensions			Poids lb	No modèle	Dimensions			Poids lb
	p"	x	la"			p"	x	la"	
FD015	24	x	48	56	FD025	36	x	48	84
FD016	24	x	60	70	FD026	36	x	60	105
FD017	24	x	72	84	FD027	36	x	72	126
FG969	24	x	84	98	FD028	36	x	84	147
FG970	24	x	96	112	FD029	36	x	96	168
FG972	24	x	120	140	FD023	36	x	120	210
FD019	30	x	48	70	FG976	48	x	48	112
FD020	30	x	60	88	FG977	48	x	60	140
FD021	30	x	72	105	FG978	48	x	72	168
FD022	30	x	84	123	FG979	48	x	84	196
FG973	30	x	96	140	FG980	48	x	96	224
FD018	30	x	120	175	FG982	48	x	120	280

DESSUS D'ÉTABLI EN BOIS DUR STRATIFIÉ À BORDURE ARRONDIE

- Dessus au fini laqué pour plus de durabilité
- Pièces stratifiées en bois dur massif pour plus de durabilité
- Épaisseur totale: 1 3/4"



No modèle	Dimensions			Poids lb	No modèle	Dimensions			Poids lb
	p"	x	la"			p"	x	la"	
FH739	24	x	48	56	FH751	36	x	48	84
FH740	24	x	60	70	FH752	36	x	60	105
FH741	24	x	72	84	FH753	36	x	72	126
FH742	24	x	84	98	FH754	36	x	84	147
FH743	24	x	96	112	FH755	36	x	96	168
FH744	24	x	120	140	FH756	36	x	120	210
FH745	30	x	48	70	FH757	48	x	48	112
FH746	30	x	60	88	FH758	48	x	60	140
FH747	30	x	72	105	FH759	48	x	72	168
FH748	30	x	84	123	FH760	48	x	84	196
FH749	30	x	96	140	FH761	48	x	96	224
FH750	30	x	120	175	FH762	48	x	120	280

DESSUS D'ÉTABLI

- Dessus parfait pour les applications de gamme intermédiaire
- Planches de résine de 1/2" à double scellage et stratifiées sur une âme de MDF de 3/4"
- Épaisseur totale: 1 3/4"



No modèle	Dimensions			Poids lb
	p"	x	la"	
FD001	24	x	48	60
FD002	24	x	60	75
FH764	30	x	48	75
FD004	30	x	60	94
FD005	30	x	72	113
FH765	30	x	84	131
FH766	30	x	96	150
FH767	36	x	48	90
FD006	36	x	60	113
FD007	36	x	72	135
FH768	36	x	84	158
FH769	36	x	96	180

DESSUS EN ACIER AVEC ÂME EN BOIS

- Acier robuste de calibre 14 avec rebords formés
- Renforcé d'une âme en bois pour une atténuation du bruit et une résistance accrue
- Épaisseur totale: 1 3/4"
- Couleur: gris pâle Kleton

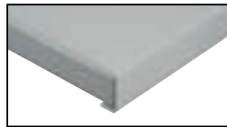

No modèle	Dimensions			Poids lb
	p"	x	la"	
FD030	24	x	48	59
FD031	24	x	60	74
FH871	30	x	48	74
FD033	30	x	60	92
FD034	30	x	72	110
FH872	30	x	84	129
FH873	30	x	96	147
FH874	36	x	48	89
FD035	36	x	60	110
FD036	36	x	72	132
FH875	36	x	84	154
FH876	36	x	96	176

DESSUS EN PLASTIQUE STRATIFIÉ

- Dessus pour travaux légers avec façade stratifiée de plastique façon cuir blanc qui recouvre un panneau de particules de masse volumique de 45 lb
- Épaisseur totale: 1 5/8"
- Couleur: blanc



No modèle	Dimensions			Poids lb
	p"	x	la"	
FD008	24	x	48	65
FD009	24	x	60	72
FH771	30	x	48	72
FD011	30	x	60	90
FD012	30	x	72	108
FH772	30	x	84	126
FH773	30	x	96	144
FH774	36	x	48	86
FD013	36	x	60	108
FD014	36	x	72	130
FH776	36	x	84	151
FH777	36	x	96	173



CHOISISSEZ PARMIS L'UNE DE NOS OPTIONS DE MODÈLES PRÉCONÇUS. HAUTEUR HORS TOUT DE 34", CAPACITÉ DE 2500 LB DISTRIBUÉES ÉGALEMENT.



36" x 72"	36" x 60"	30" x 72"	30" x 60"	24" x 60"
BOIS RECOUVERT D'ACIER				
FF672	FF671	FF670	FF669	FF667
164 lb	156 lb	166 lb	146 lb	110 lb
BOIS STRATIFIÉ				
FF658	FF657	FF656	FF655	FF653
171 lb	149 lb	150 lb	130 lb	106 lb
DESSUS POUR ATELIER				
FF679	FH877	FF677	FF676	FH878
171 lb	157 lb	150 lb	133 lb	111 lb
PLASTIQUE STRATIFIÉ				
FF665	FH879	FF663	FF662	FH880
171 lb	152 lb	150 lb	133 lb	108 lb

36" x 72"	36" x 60"	30" x 72"	30" x 60"	24" x 60"
BOIS RECOUVERT D'ACIER				
FF707	FF706	FF703	FF702	FF700
201 lb	188 lb	203 lb	178 lb	142 lb
BOIS STRATIFIÉ				
FF691	FF690	FF689	FF688	FF686
208 lb	181 lb	187 lb	162 lb	138 lb
DESSUS POUR ATELIER				
FF715	FH881	FF713	FF712	FH882
208 lb	189 lb	187 lb	165 lb	143 lb
PLASTIQUE STRATIFIÉ				
FF698	FH885	FF696	FF695	FH884
208 lb	184 lb	187 lb	165 lb	140 lb

36" x 72"	36" x 60"	30" x 72"	30" x 60"	24" x 60"
BOIS RECOUVERT D'ACIER				
FG293	FG292	FG291	FG290	FG289
228 lb	215 lb	230 lb	205 lb	169 lb
BOIS STRATIFIÉ				
FG285	FG284	FG283	FG282	FG281
235 lb	208 lb	214 lb	189 lb	165 lb
DESSUS POUR ATELIER				
FG296	FH885	FG295	FG294	FH886
235 lb	216 lb	214 lb	192 lb	170 lb
PLASTIQUE STRATIFIÉ				
FG288	FH887	FG287	FG286	FH888
235 lb	211 lb	214 lb	192 lb	167 lb



**CHOISISSEZ PARMIS UNE DE NOS OPTIONS DE MODÈLES PRÉCONÇUS.
HAUTEUR HORS TOUT DE 34", CAPACITÉ DE 2500 LB DISTRIBUÉES ÉGALEMENT**



36" x 72"	36" x 60"	30" x 72"	30" x 60"	24" x 60"
BOIS RECOUVERT D'ACIER				
FG109 209 lb	FG108 201 lb	FG107 211 lb	FG106 191 lb	FG104 161 lb
BOIS STRATIFIÉ				
FG095 216 lb	FG094 194 lb	FG093 195 lb	FG092 175 lb	FG090 158 lb
DESSUS POUR ATELIER				
FG116 216 lb	FH889 202 lb	FG114 195 lb	FG113 178 lb	FH890 163 lb
PLASTIQUE STRATIFIÉ				
FG102 216 lb	FH891 197 lb	FG100 195 lb	FG099 178 lb	FH892 161 lb



36" x 72"	36" x 60"	30" x 72"	30" x 60"	24" x 60"
BOIS RECOUVERT D'ACIER				
FG277 208 lb	FG276 200 lb	FG275 210 lb	FG274 190 lb	FG273 160 lb
BOIS STRATIFIÉ				
FG269 215 lb	FG268 193 lb	FG267 194 lb	FG266 174 lb	FG265 156 lb
DESSUS POUR ATELIER				
FG280 215 lb	FH893 201 lb	FG279 194 lb	FG278 177 lb	FH894 201 lb
PLASTIQUE STRATIFIÉ				
FG272 215 lb	FH895 198 lb	FG271 194 lb	FG270 177 lb	FH896 158 lb



36" x 72"	36" x 60"	30" x 72"	30" x 60"	24" x 60"
BOIS RECOUVERT D'ACIER				
FG640 213 lb	FG641 205 lb	FG642 215 lb	FG643 195 lb	FG644 165 lb
BOIS STRATIFIÉ				
FG635 220 lb	FG636 198 lb	FG637 199 lb	FG638 179 lb	FG639 162 lb
DESSUS POUR ATELIER				
FG645 220 lb	FH897 205 lb	FG646 199 lb	FG647 182 lb	FH898 167 lb
PLASTIQUE STRATIFIÉ				
FG648 220 lb	FH899 202 lb	FG649 199 lb	FG650 182 lb	FH900 164 lb



36" x 72"	36" x 60"	30" x 72"	30" x 60"	24" x 60"
BOIS RECOUVERT D'ACIER				
FG245 263 lb	FG244 255 lb	FG243 265 lb	FG242 245 lb	FG241 246 lb
BOIS STRATIFIÉ				
FG237 270 lb	FG236 248 lb	FG235 249 lb	FG234 229 lb	FG233 213 lb
DESSUS POUR ATELIER				
FG248 270 lb	FH905 256 lb	FG247 249 lb	FG246 232 lb	FH906 218 lb
PLASTIQUE STRATIFIÉ				
FG240 270 lb	FH907 251 lb	FG239 249 lb	FG238 232 lb	FH908 215 lb



36" x 72"	36" x 60"	30" x 72"	30" x 60"	24" x 60"
BOIS RECOUVERT D'ACIER				
FG137 304 lb	FG136 296 lb	FG135 306 lb	FG134 286 lb	FG132 257 lb
BOIS STRATIFIÉ				
FG123 311 lb	FG122 289 lb	FG121 290 lb	FG120 270 lb	FG118 254 lb
DESSUS POUR ATELIER				
FG144 311 lb	FH901 297 lb	FG142 290 lb	FG141 273 lb	FH902 258 lb
PLASTIQUE STRATIFIÉ				
FG130 311 lb	FH903 292 lb	FG128 290 lb	FG127 273 lb	FH904 256 lb



36" x 72"	36" x 60"	30" x 72"	30" x 60"	24" x 60"
BOIS RECOUVERT D'ACIER				
FG229 261 lb	FG228 253 lb	FG227 263 lb	FG226 243 lb	FG225 214 lb
BOIS STRATIFIÉ				
FG221 268 lb	FG220 246 lb	FG219 247 lb	FG218 227 lb	FG217 211 lb
DESSUS POUR ATELIER				
FG232 268 lb	FH917 254 lb	FG231 247 lb	FG230 230 lb	FH918 216 lb
PLASTIQUE STRATIFIÉ				
FG224 267 lb	FH919 249 lb	FG223 247 lb	FG222 230 lb	FH920 213 lb



36" x 72"	36" x 60"	30" x 72"	30" x 60"	24" x 60"
BOIS RECOUVERT D'ACIER				
FG464 247 lb	FG465 239 lb	FG466 249 lb	FG467 229 lb	FG468 200 lb
BOIS STRATIFIÉ				
FG459 254 lb	FG460 232 lb	FG461 233 lb	FG462 213 lb	FG463 197 lb
DESSUS POUR ATELIER				
FG469 254 lb	FH913 240 lb	FG470 233 lb	FG471 216 lb	FH914 202 lb
PLASTIQUE STRATIFIÉ				
FG472 254 lb	FH915 235 lb	FG473 233 lb	FG474 216 lb	FH916 199 lb



36" x 72"	36" x 60"	30" x 72"	30" x 60"	24" x 60"
BOIS RECOUVERT D'ACIER				
FG624 266 lb	FG625 258 lb	FG626 268 lb	FG627 248 lb	FG628 219 lb
BOIS STRATIFIÉ				
FG619 273 lb	FG620 251 lb	FG621 252 lb	FG622 232 lb	FG623 216 lb
DESSUS POUR ATELIER				
FG629 271 lb	FH909 259 lb	FG630 252 lb	FG631 235 lb	FH910 221 lb
PLASTIQUE STRATIFIÉ				
FG632 273 lb	FH911 254 lb	FG633 252 lb	FG634 235 lb	FH912 218 lb



36" x 72"	36" x 60"	30" x 72"	30" x 60"	24" x 60"
BOIS RECOUVERT D'ACIER				
FG415 271 lb	FG414 263 lb	FG413 273 lb	FG412 253 lb	FG411 224 lb
BOIS STRATIFIÉ				
FG420 278 lb	FG419 256 lb	FG418 257 lb	FG417 237 lb	FG416 221 lb
DESSUS POUR ATELIER				
FG423 278 lb	FH921 264 lb	FG422 257 lb	FG421 240 lb	FH922 226 lb
PLASTIQUE STRATIFIÉ				
FG426 278 lb	FH923 259 lb	FG425 257 lb	FG424 240 lb	FH924 223 lb



**Si vous avez besoin de dimensions spécifiques ou de critères qui n'apparaissent pas sur cette page...
voir les pages 52, 53 et 54 pour personnaliser votre propre établi ou appelez dès aujourd'hui
votre distributeur Kleton avec vos spécifications.**

POSTES DE TRAVAIL & ÉTABLIS

POSTES DE TRAVAIL MAXI-BENCH



FF068

- Votre poste de travail est toujours à la portée de la main
- Muni d'un dessus en bois recouvert d'acier de 30" x 60" monté sur un cadre en acier soudé de calibre 14, comprenant 2 roues fixes et 2 roues pivotantes de 5" en phénolique (avec freins)
- Caractéristiques standard: panneau perforé de 42" h, tiroirs doubles, tabouret pivotant, tablette inférieure et bordures d'arrêt
- Le **FF068** (illustré) comprend une lampe fluorescente, une lampe à incandescence suspendue de 25' et une barre à 4 prises
- Le **FF069** ne comprend pas de prise électrique ni de filage
- Des établis fixes (sans roues) sont aussi offerts



No modèle	Description	Hauteur hors tout"	Poids lb
FF068	Mobile, complet	76	435
FF069	Mobile, sans électricité	76	415
FF071	Fixe, complet	70	425
FF072	Fixe, sans électricité	70	405

SUPPORT D'ÉTABLI À FENTES 72"



CB364

Support d'établi

- Support d'établi à fentes entièrement soudé conçu pour être installé en permanence sur un établi de 72" de largeur
- Pour y ranger outils et pièces d'assemblage ou de réparation lorsqu'il est combiné avec les bacs en plastique
- 72" la x 40" h
- Poids du support d'établi: 95 lb



No modèle	Description		
CB364	Support seulement		
COMBINAISON SUPPORT/BACS			
Rouge	Bleu	Jaune	Description
CB173	CB172	CB174	Support a/144 bacs, 7 3/8" lo x 4 1/8" la x 3" h
CB176	CB175	CB177	Support a/72 bacs, 10 7/8" lo x 5 1/2" la x 5" h
CB185	CB184	CB186	Support a/36 bacs, 14 3/8" lo x 8 1/4" la x 7" h

CENTRE DE TRAVAIL MOBILE

- Garde les outils et les fournitures à portée de la main
- Tiroirs pouvant être verrouillés avec un cadenas (non compris)
- Porte-outils intégré dans la poignée et 4 bacs en plastique pour les outils à main et les petites pièces
- Dimensions des tiroirs: 22 7/8" la x 11 3/4" p x 1 5/8" h avec une pleine capacité d'extension de 75 lb
- Roulettes de 5" x 1" (2 fixes, 2 pivotantes avec frein) pour faciliter le transport
- Capacité totale: 500 lb
- Fini: Revêtement en poudre grise

No modèle **FH675**



ÉTABLIS À UN CAISSON

- Établis en acier de haut calibre avec cadre fait de tubes d'un diamètre de 1"
- Plateau du dessus garni d'une couche de caoutchouc
- Tiroirs pleine extension d'une capacité de 100 lb par tiroir
- Quatre roulettes non marquantes à roulement à billes avec freins pour roulement doux et facile
- Vendus avec serrures et 2 clés
- Dimensions hors tout: 20" la x 21" p x 37" h
- Capacité de 800 lb
- Châssis des caissons à revêtement en poudre gris, portes et tiroirs bleu Kleton



No modèle	Description	Poids lb
FF984	Établi à 4 tiroirs	120
MH801	Établi à une porte	75



FF984



MH801

PUPITRES & ARMOIRES D'ATELIERS

PUPITRE D'ATELIER MURAL



ÉCONOMISE DE L'ESPACE

- Offre un espace d'écriture pratique sans avoir à utiliser une surface utile de plancher
- Tiroir verrouillable de 24" la x 28" p x 3 1/2" h sur rouleaux de nylon silencieux
- Dimensions hors tout: 34 1/2" la x 30" p x 19" h
- Supports muraux compris
- Fini émaillé gris

No modèle FH486 Poids: 85 lb

PUPITRE DE CONTREMAÎTRE SUR PIEDS



- Idéal pour les réceptionnaires et les expéditeurs, les gardiens ou les chefs d'atelier
- Tiroir verrouillable de 24" la x 28" p x 3 1/2" h sur rouleaux de nylon silencieux
- Dimensions hors tout: 34 1/2" la x 30" p x 53" h
- Acier titre robuste au fini émaillé gris
- Livré partiellement démonté
- Fini émail gris

No modèle FH487 Poids: 105 lb

ENSEMBLE DE ROULETTES OPTIONNEL

No modèle FH489

PUPITRE D'ATELIER DE STYLE ARMOIRE



- Offre la commodité d'un bureau de contremaître modèle de plancher avec une armoire verrouillable avec encore plus d'espace d'entreposage
- Dessus en pente d'une hauteur de 43" à l'avant
- Dimensions hors tout: 34 1/2" la x 30" p x 53" h
- Grand tiroir verrouillable avec armoire à double portes
- Livré partiellement démonté
- Fini émail gris

No modèle FH488 Poids: 150 lb

ENSEMBLE DE ROULETTES OPTIONNEL

No modèle FH489

PUPITRE DE LUXE POUR ATELIER



- Bureau polyvalent pour les entrepôts, ateliers et services de réception et d'expédition
- Comprend: un tiroir à plateau verrouillable, deux tiroirs à filières de profondeurs doubles, un tiroir polyvalent, espace pour trier sur le dessus de bureau, une étagère inférieure
- Dimensions hors tout: 39" la x 28 3/4" p x 55 1/2" h
- Fini émail cuit gris
- Assemblage requis

No modèle FH459 Poids: 179 lb



PUPITRE DE SERVICE - OUVERT



- Offre une porte d'armoire supérieure verrouillable avec une étagère pour encore plus d'espace d'entreposage
- Tiroir verrouillable de 25 3/8" la x 16 1/2" p x 3 1/4" h sur glissières à roulement doux
- Dimensions hors tout: 31 1/2" la x 21" p x 72 1/2" h
- Fini émail cuit de couleur havane
- Assemblage requis

No modèle FH386 Poids: 127 lb



PUPITRE DE SERVICE - FERMÉ



- Offre les mêmes caractéristiques que le FH386, plus un compartiment pour porte inférieure verrouillable avec une étagère pour l'entreposage d'items plus grands ou en vrac
- Dimensions hors tout: 31 1/2" la x 21" p x 72 1/2" h
- Fini émail cuit de couleur havane
- Assemblage requis

No modèle FH385 Poids: 171 lb



CONSTRUISEZ VOTRE PROPRE ÉTABLI AVEC ARMOIRE

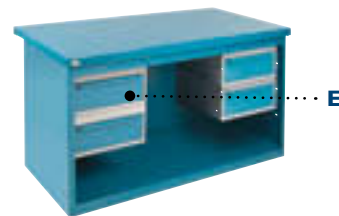

- Modèle polyvalent complètement soudé idéal pour toute utilisation industrielle qui requiert une surface de travail et pour entreposer pièces et outils
- Fini émail durable bleu Kleton

A - MODÈLE DE BASE SEULEMENT

- Fabriqué en acier solide entièrement soudé de calibre 14



No modèle	Dimensions			Poids lb
	lo"	x la"	x h"	
FH165	28	x 59	x 32	105

C - TABLETTE

- Fabriquée d'acier de calibre 14
- Maximum de 2 tablettes par établi
- Capacité: 300 lb

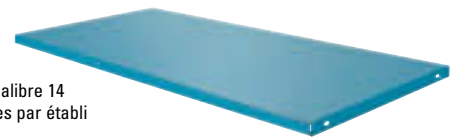

No modèle	Dimensions			Poids lb
	lo"	x la"	x h"	
FH164	27 3/4	x 58 3/4		15

D - PORTE

- Fabriquée d'acier de calibre 18, sur rouleaux
- Poignées encastrées
- Comprend: serrure et 2 clés



No modèle	Description	Poids lb
FH163	Portes avec serrure	40

B - DESSUS

- La liste complète de nos dessus se trouve à la page B54



Bois stratifié



Plastique stratifié



Dessus d'atelier



Bois recouvert d'acier

Matériau	30" la x 60" lo	30" la x 72" lo	36" la x 60" lo	36" la x 72" lo
Bois recouvert d'acier	FD033	FD034	FD035	FD036
Bois stratifié	FD020	FD021	FD026	FD027
Plastique stratifié	FD011	FD012	FD013	FD014
Dessus d'atelier	FD004	FD005	FD006	FD007

E - TIROIRS

- Fabriqués d'acier robuste entièrement soudé
- Extension totale à 100% avec mécanisme de roulement à billes
- Serrure à clés identiques pour chaque tiroir
- Poignée en profilé d'aluminium avec capuchon gris
- Serrures et 2 clés comprises
- Capacité: 100 lb par tiroir distribuées également



No modèle	Dimensions des tiroirs			Poids lb
	lo"	x la"	x h"	
FH673	15 3/8	x 20	x 6 5/8	30
FH674	15 3/8	x 20	x 2 3/4	35

ÉTABLIS EXTRA RENFORCÉS

ÉTABLIS ENTIÈREMENT SOUDÉS

- Établissements les plus robustes et les plus solides disponibles
- Entièrement soudés offrant un dessus en bois de 3/16" recouvert d'acier et des montants et longerons en acier de calibre 11
- Établissements mobiles munis de roulettes phénoliques de 6" dont 2 pivotantes avec frein et 2 fixes
- Plaques de base pour ancrer comprises
- Hauteur hors tout: 34"
- Fini émail bleu Kleton



Établi entièrement soudé d'une capacité de 3500 lb ou de 5000 lb



No modèle	Style	Dimensions			Cap lb	Poids lb
		la"	x	p"		
FF494	Statique	72	x	30	5000	290
FF495	Statique	72	x	36	5000	360
FH465	Mobile	72	x	30	3500	290
FH466	Mobile	72	x	36	3500	360

Autres dimensions offertes sur demande.

BASES ROBUSTES POUR MACHINES

- Conçues pour être utilisées comme bases pour machines ou tables de travail lorsqu'un établi de dimensions normales n'est pas nécessaire
- Entièrement soudées, tablettes à bordure inversée en acier de calibre 14 et plaques de base à ancrer de 3/16" x 1 1/2" sur les pieds en angle
- Hauteur de 14" entre les tablettes
- Hauteur hors tout: 32"
- Fini émail bleu Kleton



No modèle	Dimensions			Cap lb	Poids lb
	la"	x	p"		
FH268	30	x	18	1000	60
FH269	36	x	24	1000	70
FH270	48	x	24	1000	85

ÉTABLIS ÉCONOMIQUES À STYLE OUVERT



- Ces établis se conforment pratiquement à toutes les normes de résistance pour la fabrication d'items légers, l'assemblage, le service d'entretien, etc.
- Pieds réglables de haut calibre de 28" à 33", tablette inférieure d'une largeur de 12"
- Emplacements disponibles pour recevoir les entrées électriques à l'avant et à l'arrière
- Choisissez le modèle tout usage avec un dessus de 1" en bois pressé ou le modèle avec un dessus de 1 1/2" en stratifié gris, couramment utilisé en laboratoires et institutions
- Le tiroir en option, FH271, peut facilement être ajouté à tous les modèles d'établissements

No modèle	Description	Dimensions			Poids lb
		la"	x	p"	
FH213	Dessus en bois pressé, 1"	48	x	24	70
FH214	Dessus en bois pressé, 1"	60	x	24	76
FH215	Dessus en bois pressé, 1"	72	x	24	82
FH216	Dessus en bois pressé, 1"	60	x	30	83
FH217	Dessus en bois pressé, 1"	72	x	30	92
FF649	Dessus stratifié, 1 1/2"	48	x	24	77
FF650	Dessus stratifié, 1 1/2"	60	x	24	83
FF651	Dessus stratifié, 1 1/2"	72	x	30	122
FH271	Tiroir en option	18	x	12	12



Créez-les selon vos spécifications. Voir la page B76 pour les détails.

ÉTABLIS À PIÉDESTAUX

- Conçus pour les ateliers
- Offrent un dessus en bois dur stratifié de 1 3/4" d'épaisseur, fixé sur des piédestaux entièrement soudés avec deux tablettes
- Dimensions des piédestaux: 18" la x 24" p x 32" h
- Hauteur hors tout: 34"
- Fini bleu Kleton



Établi soudé à des piédestaux d'une capacité de 2500 lb



No modèle	Dimensions			Poids lb
	la"	x	p"	
FF120	60	x	30	158
FF121	72	x	30	175
FF122	84	x	30	192
FF119	120	x	30	245

*Des unités de 36" de profondeur et d'autres types de dessus sont offerts sur demande.

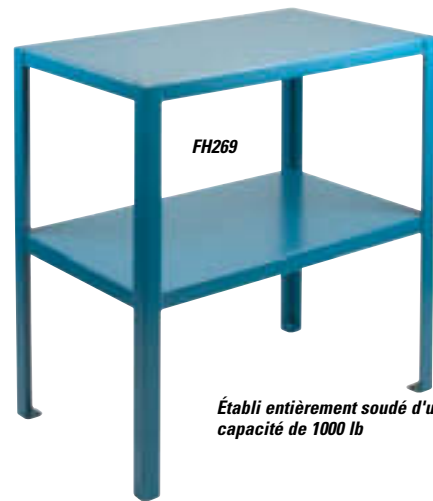

Établi entièrement soudé d'une capacité de 1000 lb



FH214

ÉTABLIS

ÉTABLIS MOBILES À CAISSONS



KLETON

- Parfaits pour les départements d'entretien, de réparation et d'assemblage
- Assemblez un, deux ou trois établis à partir de six choix possibles
- Base robuste en acier de calibre 11, dessus stratifié en bois dur d'une épaisseur de 1 1/4" et poignée
- 4 roulettes non marquantes de 5" avec freins pour roulement doux et facile
- Portes réversibles, peuvent s'ouvrir aussi bien de la droite que de la gauche
- Chaque modèle de caisson avec serrures et clés identiques
- Bâti des caissons à revêtement en poudre gris, portes et tiroirs bleu KleTON
- Capacité: 1000 lb
- Assemblage requis

CONFIGUREZ VOTRE PROPRE ÉTABLI EN CHOISSANT :

1. Les caissons d'établi qui répondent à vos besoins (jusqu'à un maximum de 3 caissons)
2. Ajoutez à ceci les trousse d'assemblage, qu'il soit simple, double ou triple.
La trousse comprend les roulettes, la base et le dessus en bois dur stratifié de 1 1/4"



Trousse



FH666

FH667

FH668

FH669

FH670

FH671

1 - TYPES DE CAISSONS AVEC SERRURE ET 2 CLÉS

No modèle	Description	Poids lb
FH666	Une porte	51
FH667	Deux demi-portes	52
FH668	Deux grands tiroirs et une demi-porte	75
FH669	Quatre grands tiroirs	97
FH670	Quatre petits tiroirs et une demi-porte	84
FH671	Quatre petits et deux grands tiroirs	98

2 - TROUSSES D'ASSEMBLAGE

No modèle	Description	Poids lb
FH407	Simple	35
FH408	Double	65
FH409	Triple	95

ÉTABLIS MOBILES POUR OUTILS

- Établissements polyvalentes qui offrent à la fois une surface de rangement d'outils et une surface de travail
- Surface et base en acier robuste de calibre 11
- 4 roulettes non marquantes de 5": 2 fixes et 2 pivotantes avec frein
- Dimensions hors tout: 60" la x 22" p x 37" h
- Capacité: 1000 lb
- Fini email durable bleu KleTON

No modèle	Description	Poids lb
FF993	Cinq tiroirs/trois tiroirs	285
FF994	Trois tiroirs et tablettes latérales	220
FF995	Cinq tiroirs et tablettes latérales	235

ARMOIRES À TROIS TIROIRS ET PANNEAU À RABAT

- 1 tiroir - 22 1/8" la x 16 3/4" p x 2" h
 - 2 tiroirs - 22 1/8" la x 16 3/4" p x 4" h
 - 3 tiroirs - 26 1/2" la x 18" p x 12 3/8" h
- Comprend barre de verrouillage

ARMOIRES À CINQ TIROIRS

- 1 tiroir - 22 1/8" la x 16 3/4" p x 2" h
 - 2 tiroirs - 22 1/8" la x 16 3/4" p x 4" h
 - 2 tiroirs - 22 1/8" la x 16 3/4" p x 6 1/8" h
- Couleur: rouge



FF993

FF994

FF995

KLETON

B60

ÉTABLIS & CHARIOTS POUR OUTILS

ÉTABLIS DE SERVICE MOBILE À DEUX PORTES - CAPACITÉ DE 1000 LB

- En acier de calibre 16 complètement soudé
- Conçu pour déplacer des pièces lourdes et des outils au lieu de travail
- Quatre roulettes de 5" : deux fixes et deux pivotantes avec frein
- Offre une surface de travail solide et sans entretien
- Dessus en bois dur stratifié
- Dimensions hors tout: 42" la x 24" p x 37" h
- Bâti au fini émail bleu *Kleton*
- Armoires au fini à revêtement en poudre gris et bleu *Kleton*
- Aucun assemblage requis



No modèle	Description	Poids lb
ML325	Deux portes	235
ML326	Un tiroir/une porte	190
ML327	Quatre tiroirs/une porte	275
ML328	Huit tiroirs	300



CHARIOTS TOOL TOTER

Pour entreposer de façon pratique l'équipement et les outils en toute sécurité. Un excellent choix comme accessoire additionnel dans tout centre d'outillage.

- Conçus pour entreposer de façon pratique les outils et l'équipement
- Ne perdez pas votre temps à chercher vos outils, vos gabarits et autres objets qui doivent être à portée de la main
- Chaque tiroir de ces unités mesure 15 1/4" x 23 3/4" x 4 3/4" et comprend un morillon individuel pour un cadenas
- Chariot de 18" la x 24" p x 34 1/2" h a/roulettes pivotantes de 2 1/2" en caoutchouc durci
- Assemblage requis



No modèle	Description	Poids lb
FH210	Deux tiroirs	55
FH211	Quatre tiroirs	85
FH212	Deux tiroirs et une armoire	93



TABLES-ARMOIRES

- Ensembles d'armoires d'entreposage et de tables de travail qui permettent un entreposage sécuritaire verrouillable
- Tout indiqué pour installer des étaux, des meules ou d'autres petits outils électriques
- Serrure cylindrique intégrée à la poignée de la porte pour plus de sécurité
- Acier de fort calibre
- Fini émail cuit gris

ARMOIRE À UNE TABLETTE

- Surface de travail de 24" la x 24" lo avec bordure de 2"
- Tablette médiane de pleine grandeur réglable tous les 1 3/4"
- Espace d'entreposage de 12 pi.cu.
- Hauteur de 34"
- Poids: 80 lb
- Assemblage requis

No modèle FF075

TABLE-ARMOIRE VERROUILLABLE

- Dessus de 36" la x 24" p fournissant une grande surface de travail avec bordure de 2"
- Comprend une tablette médiane de pleine grandeur réglable tous les 1 1/2"
- Espace d'entreposage de 18 pi.cu.
- Hauteur de 34"
- Poids: 110 lb
- Assemblage requis

No modèle FF076



ARMOIRE À TROIS TABLETTES

- Surface de travail de 15 1/2" p x 21" la formant un plateau d'une profondeur de 2", ou inversé, fournit une surface plane et sans bordure
- Trois tablettes réglables à l'intérieur
- Espace d'entreposage de 6,2 pi.cu.
- Hauteur hors tout de 34"
- Poids: 46 lb
- Assemblage requis

No modèle FF078

BOÎTES À OUTILS & ÉQUIPEMENT D'ENTROPOSAGE

COFFRES À OUTILS AURORA

- Taquets en plastique ABS
- Fabrication robuste de polypropylène
- Plateaux intérieurs de rangement amovibles
- Compartiments de rangement profonds
- Verrou pour rangement sécuritaire

outilsaurora™



TLZ114



TLZ115



TLZ116



TLZ118



TLZ119

No modèle	Dimensions			Caractéristique
	la"	x p"	x h"	
TLZ114	15	x 7	x 5 1/2	1 plateau intérieur amovible
TLZ115	17 1/2	x 9 1/2	x 8	2 plateaux intérieurs amovibles
TLZ116	17 1/2	x 9 1/2	x 8	2 plateaux intérieurs amovibles 2 boîtes à pièces, 1 classeur à compartiments
TLZ118	22	x 11	x 10 1/2	1 plateau intérieur amovible, 3 classeurs à compartiments
TLZ119	22	x 11	x 14 1/2	1 plateau intérieur amovible, 2 tiroirs

COFFRES À OUTILS MÉTALLIQUES

- Poignée de transport confortable
- Taquets plaqués résistants à la rouille
- Verrouillables
- Glissières à tiroirs pleine grandeur
- **TJ699** comprend aussi des pieds non marquants et un module de rangement moulé sur le dessus du coffre
- Tous les tiroirs mesurent: 17,81 la x 7,42" p x 2,13" h



TJ698



TJ699

WATERLOO.

No modèle	No fab	Description	Dimensions			Poids lb
			la"	x p"	x h"	
TJ697	PCH2020	20", 2 tiroirs	20,54	x 8,56	x 9,56	14
TJ698	PCH2030	20", 3 tiroirs	20,54	x 8,56	x 11,93	19
TJ699	PCH2025	20", 2 tiroirs	20,82	x 8,90	x 11,14	16

COFFRES ET CHARIOTS À OUTILS DE LA SÉRIE PRO

- Conçus pour les environnements de travail robuste où une fabrication solide est requise
- Fabrication à paroi double, panneau du fond renforcé par des colonnes
- Glissières sur roulement à billes qui permettent un accès complet aux outils et charge nominale de 50 lb par tiroir
- La plupart des coffres sont munis de tiroirs à compartiments qui fournissent plus de rangement
- Poignées latérales tubulaires qui permettent une prise plus confortable lors des déplacements
- Roulettes robustes de 5" x 2" qui peuvent recevoir une charge maximale de 1,200 lb
- Garantie de 5 ans

WATERLOO.

CENTRE DE PROJETS SHOP SERIES

- Tiroirs laminés à glissière pleine extension
- Côtés perforés avec crochets
- Surface de travail moulée polyvalente
- Quatre roulettes de 4" x 2" à roulement silencieux
- Dimensions: 34" la x 20" p x 34" h
- Poids: 83 lb

No modèle NH486
No fab PC345

WATERLOO.



TT075



TT072



TT073

No modèle	No fab	Nombre de tiroirs	Dimensions				Poids lb
COFFRES							
la"	x	p"	x	h"			
TT069	WI-1511	11	40,5	x 16	x 19,8	110	
TT072	WI-1265	12	26,1	x 15,97	x 19,76	82	
TT074	WI-1210	12	26,1	x 12,08	x 19,76	63	
TT076	WI-1000	10	26,1	x 12,1	x 19,8	65	
TT078	WI-624	6	26,1	x 12,17	x 15,44	63	
TT080	WI-600	6	26,1	x 12,1	x 15,4	45	
COFFRES À ROULETTES							
TFX017	WI-1512	12	41	x 18,1	x 41,1	207	
TT070	WI-1500	15	41	x 18,1	x 41,1	231	
TT071	WI-1510	10	40,95	x 18,06	x 34,65	172	
TT073	WI-1200	12	26,53	x 18,06	x 41,13	141	
TT075	WI-900	9	26,53	x 18,06	x 41,1	132	
TT077	WI-500	5	26,53	x 18,1	x 41,1	114	
TT079	WI-700	7	26,53	x 18,1	x 41,1	125	
TT081	WI-300	3	26,5	x 18,1	x 34,7	83	

ACCESSOIRES POUR LA SÉRIE PRO

COFFRE LATÉRAL

- 17,8" la x 11,1" p x 29,3" h
- No modèle TT085
No fab 70747

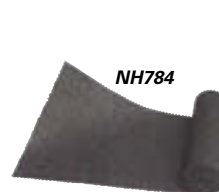

NH784



TT085

DOUBLURE DE TIROIR ANTIDÉRAPANTE EN ROULEAU

- 16,5" la x 156,8" lo
- No modèle NH784
No fab 70017

TABLETTE LATÉRALE

- 17,5" la x 15" p
- No modèle TT023
No fab SSR-2



TT023

COFFRE LATÉRAL 6 TIROIRS

- 15,9" la x 18,1" p x 35,3" h
- No modèle TT083
No fab 70156



TT083

BOÎTES À OUTILS & ÉQUIPEMENT D'ENTREPOSAGE

COFFRES ET CHARIOTS À OUTILS DE LA SÉRIE MAGNUM^{MD}

- Conçus spécialement pour les environnements de travail robuste
- Fabriqué sur roulettes, couvercle à relief entièrement renforcé
- Serrure tubulaire encastrée qui s'avance lorsqu'on la déverrouille d'un tour de main
- Chaque tiroir est muni d'un système de sécurité *Posi-Latch*^{MC} qui réduit les risques d'ouverture accidentelle
- Glissières très robustes à roulement à billes qui peuvent supporter plus de 200 lb
- Amortisseurs à gaz de qualité industrielle qui facilitent l'ouverture et la fermeture du couvercle
- Roulettes robustes de 6" x 2", support pour roulettes de calibre 14, capacité de charge maximale de 3600 lb
- Revêtement pour fond de tiroirs antidérapant et séparateurs de tiroirs compris pour tous les modèles
- Garantie à vie

No modèle	No fab	Nombre de tiroirs	la"	x	p"	x	h"	Poids lb
COFFRES								
TEX968	MG5610	10	56	x	30	x	24	450
TEX962	MG4610	10	46	x	24	x	24	300
TEX956	MG3605	5	36	x	21	x	24	185
COFFRES À ROULETTES								
TEX965	MG5612	12	56	x	30	x	42	600
TEX959	MG4612	12	46	x	24	x	42	425
TBU411	MG4607	7	46	x	24	x	42	380
TEX953	MG3608	8	36	x	21	x	42	295

WATERLOO.



COFFRES ET CHARIOTS DE LA SÉRIE TRAXX^{MD}

- Conçus pour les environnements de travail robuste où une fabrication solide est requise
- Fabrication à colonnes dans les parois latérales
- Système de verrouillage interne pour garder en sécurité le contenu des tiroirs et des compartiments
- Chaque tiroir est muni du système *Posi-Latch*^{MC}, ce qui réduit les risques d'ouverture accidentelle
- Glissière sur roulement à billes à extension totale pour accès complet aux outils et capacité nominale de 75 lb
- Roulettes solides de 5" x 2" et support renforcé pour roulettes, capacité de charge maximale de 1200 lb
- Revêtement pour fond de tiroirs antidérapant pour tous les modèles
- Garantie de 7 ans



WATERLOO.

No modèle	No fab	Nombre de tiroirs	la"	x	p"	x	h"	Poids lb
COFFRES								
WK758	TRX5210	10	51,1	x	17,8	x	19,8	174
WK750	TRX4111	11	40,5	x	17,8	x	19,8	143
TEP093	TRX4108	8	40,5	x	17,8	x	19,8	133
WK746	TRX267	7	26,1	x	17,8	x	19,8	94
COFFRES INTERMÉDIAIRES								
TEP094	TRX4101	1	41	x	18	x	7,3	57
WK767	TRX2603	3	26,1	x	17,8	x	13,4	50
COFFRES À ROULETTES								
WK760	TRX6013	13	58,5	x	20	x	42,5	351
WK759	TRX5213	13	51,6	x	20	x	42,5	309
WK753	TRX4112	12	41	x	18,1	x	41,1	222
TEP095	TRX4110	10	41	x	18,1	x	41,1	235
WK757	TRX4106LB	6	41	x	18,1	x	41,1	220
WK756	TRX4106	6	41	x	18,1	x	41,1	190
WK747	TRX2707	7	26,5	x	18,1	x	41,1	136

ACCESSOIRES POUR LA SÉRIE TRAXX^{MD}

COFFRE LATÉRAL 6 TIROIRS

- 15,9" la x 18,1" p x 35,3" h
- No modèle WK763
- No fab TRX1606

WATERLOO.

CASIER PLEINE HAUTEUR 4 TIROIRS

- 15,9" la x 18,1" p x 54,6" h
- No modèle WK766
- No fab TRX1604



ÉQUIPEMENT D'ENTREPOSAGE

COFFRES À OUTILS STORAGEMASTER^{MD}

- Système de verrouillage *Watchman^{MD} IV* en 3 points
- Passe-câble électrique *PowerPass^{MC}*
- Poignées ergonomiques en retrait
- Corps en acier de calibre 16 avec joints soudés à l'arc
- Ressort double protégé au gaz
- Des tablettes plus larges permettent de ranger de gros outils électriques
- Palette encastrée de calibre 12 prête à recevoir des roulettes
- Fini à l'émail cuit



TTW202



No modèle	No fab	A"	B"	C"	D"	E"	Capacité d'entreposage pi.cu.	Poids lb
TTW200	69	66	37	30	60	34	35,3	282
TTW201	79	78	49	30	48	46	38,2	287
TTW202	89	78	49	30	60	46	47,8	337
TTW203	90	78	49	30	72	46	57,5	380

COFFRES JOBMASTER^{MD}

- Système de verrouillage *Watchman^{MD} IV* en 3 points
- Passe-câble électrique *PowerPass^{MC}*
- Poignées ergonomiques en retrait
- Corps en acier de calibre 16 avec joints soudés à l'arc
- Canal de renforcement extra large
- Palette encastrée de calibre 12 prête à recevoir des roulettes
- Couvercle profond pour plus d'espace de fermeture
- Fini à l'émail cuit

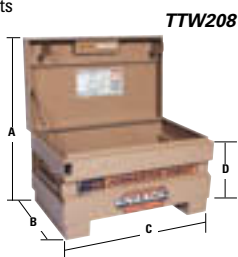

TTW208



No modèle	No fab	A"	B"	C"	D"	Hauteur fermé"	Capacité d'entreposage pi.cu.	Poids lb
TTW208*	32	34 3/8	19	32	13	18 3/8	5	84
TTW209*	36	37 3/8	19	36	16	21 3/8	7	97
TTW210	42	39 3/8	19	42	18	23 3/8	9	114
TTW211	60	49 1/4	24	60	23	28 1/4	20,25	190
TTW212	4824	49 1/4	24	48	23	28 1/4	16	158
TTW213	4830	61 1/4	30	48	29	34 1/4	25,25	194
TTW214	2472	49 1/4	24	72	23	28 1/8	24,5	216

* Sans système de verrouillage en 3 points ni passe-câble électrique

STATION LOCALE MOBILE

- Système de verrouilles *Watchman^{MD} IV* en 3 points
- Loquets et poignées de levage en retrait pour les protéger pendant le transport
- Le plan de travail articulé, pour un espace d'entreposage de 9 pi.cu. en dessous
- Grande porte basculante dans la partie supérieure comprend un loquet rotatif, une poignée en retrait, un ressort à gaz et un bras de support qui se bloque pour laisser la porte ouverte
- Conception « portes creuses » dans la partie inférieure
- Capacité d'entreposage: 115,2 pi.cu.
- Poids: 624 lb

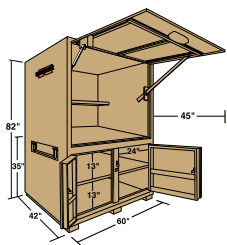

No modèle TTW245
No fab 119



Tous ces coffres peuvent devenir mobiles grâce à des roulettes!
Appelez pour plus de renseignements.



SÉCURITÉ KNAACK

Le dispositif de verrouillage à pêne dormant *Watchman^{MD} IV* est conçu pour être utilisé avec le cadenas *MasterLock^{MD}* commercial numéro 5 (SR890 pour des clés différentes ou SR867 pour des clés identiques)



COFFRES KNAACK^{MD} CLASSIC

- Le verrou à installation unique utilise un *MasterLock^{MD}* No. 5 (SR890 pour clés différentes et SR867 pour clés identiques)
- Gaine de la serrure en retrait qui élimine l'utilisation de coupe-boulon par des voleurs potentiels
- Poignées latérales ergonomiques et en retrait, facile à lever
- Plateau pour outils intégré
- Fabriqué en acier de calibre 16
- Palette encastrée de calibre 12 prête à recevoir des roulettes
- Fini à l'émail cuit

TTW221



TTW220



TTW219

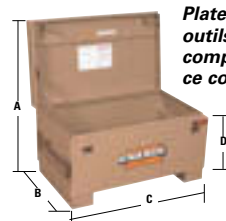

Plateau pour outils non compris avec ce coffre

No modèle	No fab	A"	B"	C"	D"	Hauteur fermé"	Capacité d'entreposage pi.cu.	Poids lb
TTW219	2032	34 5/8	19	32	13	18 1/4	5	77
TTW220	2048	49 1/4	24	48	23	28	16	145
TTW221	3068	37	30	60	22 1/2	-	31	225
TTW222	2060	49 1/4	24	60	23	28	20	180

ARMOIRES JOBMASTER^{MD}

- Système de verrouillage *Watchman^{MD} IV* en 3 points
- Loquets et poignées en retrait
- Poignées et leviers en retrait
- Pédale de déverrouillage pour une ouverture mains libres
- Tablette inférieure réglable/amovible
- Profilé en tôle pliée de calibre 16
- Fini à l'émail cuit

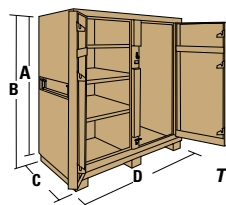

TTW234

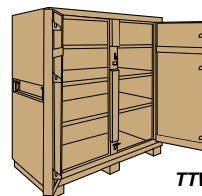

TTW236

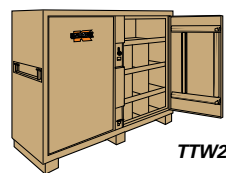

TTW239



TTW238

No modèle	No fab	A"	B"	C"	D"	Cap d'entreposage pi.cu.	Poids lb
TTW234	111	57	60	24	60	47,5	385
TTW235	112	57	60	30	60	54,9	670
TTW236	109	57	60	24	60	47,5	394
TTW237	139	57	60	30	60	59,4	445
TTW238	99	57	60	30	60	59,4	519
TTW239	129	48	51	24	72	48	452

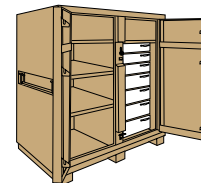

TTW235

ÉQUIPEMENT D'ENTREPOSAGE

QU'EST-CE QUI EN FAIT UNE MONSTER BOX^{MC}?



Cadre exclusif robuste fabriqué d'acier tubulaire, procure une structure rigide et solide et rejoint le couvercle pour plus de sécurité.



Système de levée en quatre points permet une levée centrale du palan plus sécuritaire qu'avec un système de levée à points ou à barres et offre une capacité brute de 2500 lb



Verrou encastré intégré le seul article UL-435 coté comme résistant aux perforations et aux intempéries dans la catégorie d'entreposage de site, ce qui rend pratiquement impossible toute perforation ou indiscretion.

COFFRE MONSTER BOX^{MC}

- Couvercle profond
- Couvercle à support unique robuste
- 66" la x 30" p x 36" h (58 1/2" h ouvert)
- Capacité d'entreposage: 31 pi. cu.
- Poids: 285 lb
- Option: jeu de 4 roulettes de 6" (TEP065)

No modèle TEP063
No fab 1010



ARMOIRE MONSTER BOX^{MC}

- Portes scellées pour plus de résistance aux intempéries
- Tablette supérieure est à 10 1/2" du rebord supérieur de l'armoire, la deuxième tablette est à 7 1/2" du bas de la tablette supérieure
- Les tablettes du bas peuvent s'ajuster
- Dimensions: 66" la x 30" p x 54 1/2" h
- Capacité d'entreposage: 52 pi. cu.
- Poids: 400 lb
- Option: jeu de 4 roulettes de 6" (TEP065)

No modèle TEP064
No fab 1020



COFFRE PIANO MONSTER BOX^{MC}

- Deux poignées encastrées
- Gardes de sécurité au gaz qui protègent les ressorts contre tout risque de glissement latéral
- Deux tablettes et grillage d'entreposage intérieur pour y accrocher l'équipement
- 66" la x 30" p x 54 1/2" h (80" h ouvert)
- Capacité d'entreposage: 48 pi. cu.
- Poids: 400 lb
- Option: jeu de 4 roulettes de 6" (TEP065)

No modèle TEP062
No fab 1000



ARMOIRE MURALE

- Les trous sont préperforés à l'arrière (sur les entraxes à 16" et 24")
- Un verrou à clé et un verrouillage à deux points sécuritaires
- 32" la x 16" p x 36" h
- Capacité d'entreposage: 10,7 pi.cu.
- Poids: 81 lb

No modèle TTW249 No fab 33



ÉTABLI ROULANT WAR WAGON^{MD}

- Surface de travail de 13 pi²
- Six portes, trois à l'avant et trois à l'arrière
- Compartiments à tiroir et deux tablettes
- Panneaux supérieur et inférieur en acier de calibre 7
- Corps en acier de calibre 12 entièrement soudé à l'arc
- 62" la x 32" p x 26" h (34" h avec les roulettes)
- Capacité de charge: 3400 lb
- Poids: 597 lb



Configuration des tiroirs:
2 x TTW276, tiroirs standard de 1"
1 x TTW283, tiroir robuste de 6"
1 x TTW284, tiroir robuste de 9 1/2"

No modèle TTW268
No fab 62

STORAGEMASTER^{MD}

ÉTABLIS ROULANTS

- Système de verrouillage Watchman^{MD} IV
- Le verrouillage à deux points sur chaque porte offre une sécurité supplémentaire
- Charnières à piano pleine longueur qui empêchent les voleurs d'enlever les portes
- Fabrication robuste de calibre 16
- Fini l'émail havane cuit de longue durée
- 46 1/4" la x 25" p x 30 3/8" h (37 1/2" h avec les roulettes)
- Capacité de charge: 1000 lb
- Les tiroirs ont une capacité de charge de 100 lb



TTW278 = tiroirs de 4 1/2" de profondeur
TTW279 = tiroir de 6" de profondeur
TTW276 = tiroirs de 1" de profondeur
TTW277 = tiroirs de 2 1/2" de profondeur
TTW280 = tablette de 1" de profondeur

COFFRES À OUTILS POUR MÉCANICIEN

Toutes les mêmes caractéristiques que nos établis roulants Storage Master^{MD} avec les caractéristiques suivantes pour le mécanicien:

- Fini à l'émail cuit rouge
- Comprend un ensemble de roulettes de 6", non marquantes, en polyuréthane
- Fabrication robuste de calibre 16
- Comprend un tapis amovible pour plan de travail



TTW254 KNAACK

No modèle	No fab	Comprend		Capacité de charge lb	Poids lb
		Côté droit	Côté gauche		
TTW257	47	Unité de base, laissez tel quel ou personnaliser		1125	229
TTW252	45	2 x TTW278	2 x TTW278	1000	296
TTW255	49	3 x TTW276, 4 x TTW277, 1 x TTW279	1 x TTW280	1000	352
TTW254	63	3 x TTW276 4 x TTW277 1 x TTW279 1 x TTW280	-	1000	352

TABOURETS & ESCABEAUX

TABOURETS

KIK-STEP

- En acier robuste muni de deux plateformes antidérapantes
- Roulettes à immobilisation automatique se rétractant lorsqu'on applique une légère pression
- Plateforme du dessus de 11" de diamètre et celle du bas, 13 1/2"
- Base d'un diamètre de 15 5/8" et entourée d'un butoir pour protéger murs et mobilier
- Hauteur hors tout: 14"
- Poids: 10 lb

No modèle OC664



TABOURET

- Construction monopièce solide en poly avec dessous antidérapant
- Surface antidérapante avec une marche avancée
- Grande base de 16" pour plus de stabilité
- Glisse facilement sur des roulettes de caoutchouc rétractables
- Hauteur hors tout: 13"
- Capacité: 300 lb
- Poids: 7 lb

OA300



No modèle	No fab	Couleur
OA299	2523BL	Noir
OA300	2523BE	Beige



ESCABEAU REPLIABLE

- Marches et pieds antidérapants
- Lorsque plié, l'escabeau se tient en position verticale et demande peu d'espace de rangement
- Facile à nettoyer et résistant au bosselage et à la rouille
- Capacité: 300 lb

No modèle

MH866

No fab 4209-03



TABOURET-ESCABEAU DIXIE

- Construction durable et non corrosive en polyéthylène d'une capacité de 500 lb
- Les modèles à deux, trois et quatre marches sont munis d'un compartiment de remisage à ouverture arrière
- Le modèle à quatre marches vient avec main courantes et roulettes
- Surfaces antidérapantes et pieds en caoutchouc compris
- Légèreté et trous de poignée combinés facilitant la manutention
- Couleur: jaune sécuritaire assurant la visibilité

UNE MARCHÉ

Dimensions: 18" lo x 12" la x 12" h
Poids: 10 lb

No modèle MK776

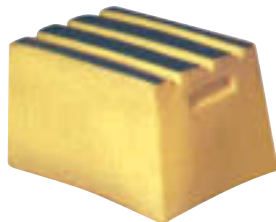

DEUX MARCHES

Dimensions: 22" lo x 21" la x 20" h
Poids: 22 lb

No modèle MK777

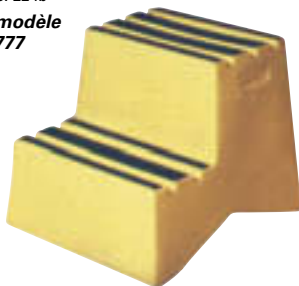

TROIS MARCHES

Dimensions: 32" lo x 22" la x 30" h
Poids: 33 lb

No modèle MK778

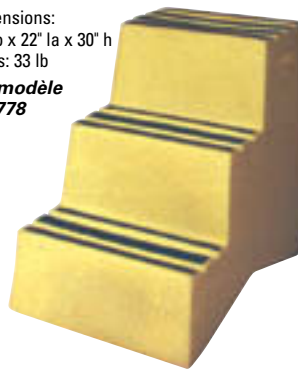

Dixie Poly Drum Cor

QUATRE MARCHES AVEC ROULETTES

Dimensions: 45" lo x 25" la x 69 1/2" h
Poids: 53 lb

No modèle MK779



TABOURETS

- Construction solide entièrement soudée
- Tabourets roulants munis de roulettes à immobilisation automatique
- Dimensions: 16" lo x 12" h
- Capacité: 300 lb
- Fini émail durable bleu Kleton



TABOURETS

No modèle	Largeur"	Poids lb
MH228	20	11
MH229	24	13
MH230	32	16

TABOURETS ROULANTS

No modèle	Largeur"	Poids lb
MH225	20	17
MH226	24	19
MH227	32	22



MH228



MH225

PLATEFORMES DE TRAVAIL

- Construction solide entièrement soudée
- Soulève les travailleurs à des hauteurs de travail confortables
- Fournit une base solide autour de la machinerie et autres zones de travail
- Capacité: 1000 lb
- Fini émail durable bleu Kleton

No modèle	Dim plateforme la" x p"	Hauteur plateforme"	Poids lb
VC127	24 x 24	6	28
VC128	24 x 32	6	34
VC129	24 x 24	12	32
VC130	24 x 32	12	38



PIÈCES DE RECHANGE

No modèle	Description
VC055	Pied en caoutchouc



VC129



VC127

ÉCHELLES EN FIBRE DE VERRE

PENSEZ SÉCURITÉ!

LISEZ LES ÉTIQUETTES D'UTILISATION

Les échelles, échafaudages, chevalets et accessoires Bon L comprennent des consignes de sécurité afin de guider les utilisateurs. Ces consignes et avertissements devraient toujours être lus avant d'utiliser le produit. Le fait de ne pas suivre toutes les consignes et avertissements pourrait occasionner des blessures. Soyez conscient de tous les codes et règlements et conformez-vous-y.

INSPECTIONS DES ÉCHELLES

- Inspectez soigneusement l'échelle avant de l'acheter et chaque fois avant de grimper dessus. Vérifiez s'il y a des pièces détachées, abîmées ou manquantes
- N'UTILISEZ PAS une échelle abîmée
- Assurez-vous que les pièces mobiles bougent correctement et que les pièces de fixation sont sécuritaires
- Vérifiez soigneusement les barres d'écartement, les arrêts et les pieds des échelles à coulisse

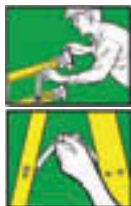

LA SÉCURITÉ AVANT DE GRIMPER

- Utilisez des échelles en fibre de verre même s'il y a une mince possibilité de travailler à proximité d'un endroit où il y a de l'électricité ou des lignes aériennes d'électricité. La fibre de verre est non conductrice d'électricité
- N'utilisez JAMAIS des échelles sales en bois gorgé d'eau ou en métal à proximité de l'électricité!
- Ouvrez complètement l'escabeau et bloquez solidement les deux barres d'écartement
- Placez l'escabeau de façon à faire face à votre travail et à ce que vous n'avez pas besoin de vous pencher sur le côté



1. QUELLE HAUTEUR?

Escabeau

Hauteur max à atteindre*	Achetez cette hauteur
7'	4'
8'	5'
9'	6'
10'	7'
11'	8'
12'	10'
14'	12'
16'	14'
18'	16'
20'	18'
22', 24'	20'

*En supposant une personne de 5'6" avec portée verticale de 12"

Échelle à coulisse

Hauteur du point de support supérieur	Achetez cette hauteur*
9' max.	16'
9' to 13'	20'
13' to 17'	24'
17' to 21'	28'
21' to 25'	32'
25' to 28'	36'
28' to 31'	40'

*Montre le chevauchement et l'angle de l'échelle

2. QUELLE CLASSE?

Formule:

Votre poids



La classe



Pois du matériel

Ajoutez environ:

75 lb

Pour les gros projets

50 lb

Pour les petits projets



200 lbs.	CSA Calibre 3 Petits travaux de maison
225 lbs.	CSA Calibre 2 Nettoyage utilisation commercial
250 lbs.	CSA Calibre 1 Travaux de bâtiment contracteur
300 lbs.	Contracteur toiture travaux industriel Conformément à ANSI Type IA
375 lbs.	Construction et industries rencontre les normes ANSI Type IAA, usage spécial

ESCABEAUX ROBUSTES (SÉRIE 6900)

Homologués CSA Calibre 1
Homologués ANSI Type 1A - Classés 300 lb

- Montants fabriqués de profilés en C non conducteurs et de couleur jaune très visible
- Marches en aluminium rainurées et antidérapantes
- Pieds en caoutchouc robustes sécuritaires
- Comprend plateau de copolymère moulé et barres d'écartement en J

No modèle	Hauteur nominale'	La de la base"	Écartement"	Poids lb
MF606	3	19	23	12
MF607	4	20	28	15
MF608	5	21	34	18
MF609	6	23	39	21
MF610	7	24	44	24
MF611	8	25	50	28
MF612	10	28	61	35
MF613	12	31	74	42

FEATHERLITE
INDUSTRIAL LADDERS



ESCABEAUX "BRUTE" (SÉRIE 6800)

Homologués CSA Calibre 1
Homologués ANSI Type 1A - Classés 375 lb

- Conçus pour les utilisations industrielles les plus exigeantes
- Montants fabriqués de profilés en C non conducteurs et de couleur jaune très visible
- Caractérisés par des marches en aluminium rainurées antidérapantes
- Plateau de copolymère moulé super résistant
- Barres d'écartement internes, des pieds en caoutchouc super robustes et sécuritaires et des entretoises triangulaires uniques à ces marches pour plus de durabilité

No modèle	Hauteur nominale'	Largeur de la base"	Écartement"	Poids lb
MF561	4	18	31	18
MF562	6	21	43	24
MF563	8	23	55	33
MF564	10	26	67	39
MF565	12	28	78	50

FEATHERLITE
INDUSTRIAL LADDERS



ESCABEAUX ROBUSTES (SÉRIE 6400)

Homologués CSA Calibre 1
Homologués ANSI Type 1A - Classés 300 lb

- Montants non conducteurs et de couleur jaune très visible
- Marches en aluminium rainurées et antidérapantes, plateau en copolymère moulé
- Barres d'écartement intérieures munies de manchons enveloppants pour plus de force
- Double entretoise sur la première marche
- Renforts horizontaux arrière à tous les 22", renfort en K sur les marches avant
- Pieds en caoutchouc robuste et antidérapants

No modèle	Hauteur nominal'	la de la base"	Écartement"	Poids lb
MD487	3	19	23	12
MD488	4	20	28	16
MD489	5	21	34	19
MD490	6	23	39	22
MD491	8	25	50	30
MD492	10	28	61	36
MD493	12	31	74	45

FEATHERLITE
INDUSTRIAL LADDERS



ESCABEAUX À PLATEFORME (SÉRIE 6500)

Homologués CSA Calibre 1
Homologués ANSI Type 1A - Classés 300 lb

- Parfaits pour tous les types de travaux en hauteur
- Montants fabriqués de profilés en C non conducteurs et de couleur jaune très visible
- Marches et plateforme rainurées et antidérapantes en aluminium
- Dimensions de la plateforme: 14" x 18", barres d'écartement extérieures robustes en acier zingué et pieds en caoutchouc robustes et sécuritaires

FEATHERLITE
INDUSTRIAL LADDERS

No modèle	Hauteur nominale'	Hauteur plateforme"	La de la base"	Écartement"	Poids lb
MF411	6	46	24	42	25
MF412	8	68	26	53	33
MF413	10	92	30	67	41



ÉCHELLES EN FIBRE DE VERRE

ESCABEAUX DEUX CÔTÉS

(SÉRIE 6600)

Homologués CSA Calibre 1

Homologués ANSI Type 1A - Classés 300 lb

- Deux parties avant permettant l'accès des deux côtés
- Montants fabriqués de profilés en C non conducteurs et de couleur jaune très visible
- Supports très épais pour plus de stabilité
- Caractérisés par des marches en aluminium rainurées antidérapantes, barres d'écartement intérieures et des pieds de caoutchouc robustes et sécuritaires

FEATHERLITE
INDUSTRIAL LADDERS

No modèle	Hauteur nominale'	La de la base"	Écartement"	Poids lb
MF414	6	23	60	26
MF415	8	25	75	36
MF416	10	28	92	46



ESCABEAUX EN FIBRE DE VERRE POUR TRAVAUX LOURDS

(SÉRIES 6300)

Homologués CSA - Calibre 1

Homologués ANSI Type 1 - Classés 250 lb

- Dessus en copolymère moulé extra robuste
- Longérons non conducteurs profilés en C robustes et de couleur orange
- Marches antidérapantes en aluminium strié
- Pieds évasés offrant une meilleure stabilité
- Embouts en ABS noir à résistance élevée au choc et non marquants
- Pieds en caoutchouc robustes et sécuritaires

FEATHERLITE
INDUSTRIAL LADDERS

No modèle	Hauteur' ouvert"	Hauteur max debout"	Largeur à la base"	Profondeur de la base"	Poids lb
VC023	4	46	23	20	28
VC024	5	57	34	21	34
VC025	6	68	45	23	39
VC026	7	79	56	24	44
VC027	8	90	67	25	50



ÉCHELLES SIMPLES & À COULISSE

(SÉRIE 6200)

Homologués CSA Calibre 1

Homologués ANSI Type 1A - Classées 300 lb

- Montants fabriqués de profilés en C non conducteurs et de couleur jaune très visible
- Joints de barreaux-montants rivetés afin de maintenir la solidité des fibres
- Guide-échelle monté sur le côté
- Système de poulie alignant la corde loin des pieds du grimpeur et éliminant le besoin d'avoir un croisillon
- Caractérisées par l'assemblage exclusif du pied en un morceau avec roue à éperons et par les blocages coulés sous pression avec ressort de qualité

FEATHERLITE
INDUSTRIAL LADDERS

ÉCHELLES SIMPLES (SÉRIE 6100)

No modèle	Lo'	La"	Poids lb
BARREAUX ARRONDIS			
MF380	8	17 3/8	18
MF381	10	17 3/8	21
MF382	12	17 3/8	24
MF383	14	17 3/8	28
MF384	16	17 3/8	32

ÉCHELLES À COULISSE - 2 SECTIONS (SÉRIE 6200)

No modèle	Lo'	Lo en service'	La"	Poids lb
BARREAUX ARRONDIS				
MF405	16	13	17 3/8	38
MF406	20	17	17 3/8	44
MF407	22	19	17 3/8	48
MF408	24	21	17 3/8	52
MF409	28	25	17 3/8	59
MF410	32	28	17 3/8	66

BARREAUX PLATS EN D

MF385	16	13	17 3/8	38
MF386	20	17	17 3/8	44
MF387	22	19	17 3/8	48
MF388	24	21	17 3/8	52
MF389	28	25	17 3/8	59
MF390	32	28	17 3/8	66
MF391	36	32	19	96
MF392	40	35	19	106



ESCABEAUX EN FIBRE DE VERRE À RÉSISTANCE MOYENNE

(SÉRIE 5800)

Homologués CSA Calibre 2

Homologués ANSI Type 2 - classés 225 lb

- Plateau en copolymère moulé extra robuste
- Montants fabriqués de profilés en C durables et de couleur rouge hautement visible pour la sécurité
- Marches antidérapantes en aluminium cannelé
- Pieds en caoutchouc robustes et sécuritaires

FEATHERLITE
INDUSTRIAL LADDERS

No modèle	Hauteur' ouvert"	Hauteur max debout"	Largeur de la base"	Profondeur de la base"	Poids lb
VC028	4	45	23	18	12
VC029	5	57	34	19 1/2	15
VC030	6	68	45	30 3/4	18



ÉCHELLES EN FIBRE DE VERRE ROBUSTES POUR PANNEAUX ROUTIERS

(SÉRIE 6700)

Homologués CSA Calibre 1 - Classées 250 lb

Homologués ANSI Type 1a - Classées 300 lb

- Montants d'échelle en C non conducteurs de couleur jaune sécuritaire très visible
- Marches en aluminium rainurées de 3"
- 4 entretoises en K par marches pour une rigidité maximale
- Pieds sécuritaires robustes en caoutchouc
- Crochets tubulaires robustes; les modèles effilés comprennent une barre de connexion entre les crochets
- Canal de support en aluminium au bas de chaque montant pour prévenir le craquement causé par les impacts
- Pattes de fixation double épaisseur pour supporter la connexion du crochet au montant

FEATHERLITE
INDUSTRIAL LADDERS

DESIGN EFFILÉ

No modèle	Hauteur nominale'	Poids lb
VC041	13	31
VC042	14	33
VC043	16	37
VC044	18	40
VC045	20	43

DESIGN DROIT

No modèle	Hauteur nominale'	Poids lb
VC046	13	33
VC047	14	35
VC048	16	40
VC049	18	43
VC050	20	47



ÉCHELLES À COULISSE EN FIBRE DE VERRE ROBUSTE

(SÉRIE 6300)

FEATHERLITE
INDUSTRIAL LADDERS

Homologués CSA Calibre 1

Homologués ANSI Type 1 - Classées 250 lb

- Longérons latéraux profilés en C durables et non conducteurs de couleur orange haute visibilité
- Barreaux à connexion directe aux montants
- Barreaux robustes cannelés en D prévenant le glissement pour plus de sécurité lors de la montée dans l'échelle
- Embouts de protection non marquants, hautement résistants en ABS noir
- Verrous pour barreau à ressort robuste
- Pieds d'échelle pivotants extra robustes avec pics pour glace

No modèle	Hauteur'	Lo max ouverte'	Section base		Section pli		Poids lb
			La ext"	La int"	La ext"	La int"	
VC013	16	13	17	14 5/8	16 1/2	14 1/4	31
VC014	20	17	17	14 5/8	16 1/2	14 1/4	36
VC015	24	21	17	14 5/8	16 1/2	14 1/4	43



ÉCHELLES EN FIBRE DE VERRE

ESCABEAUX (SÉRIE 6250 POUR USAGE TRÈS INTENSIFS)

- Homologués CSA Calibre 1
Homologués ANSI Type 1A – Classés 300 lb
- Sabots moulés enveloppants pour plus de durabilité et de résistance à l'abrasion
 - Barres d'écartement interne en acier protégé contre les bris causés par l'usure, l'entreposage et le transport



No modèle	No fab	Hauteur'	Largeur"	Écartement"	Poids kg
VC066	6254	4	19 1/4	28 3/8	6.8
VC067	6255	5	20 3/4	34 3/4	8.2
VC068	6256	6	22 1/4	40 1/4	9.5
VC069	6258	8	25 1/4	52 1/4	13.2
VC070	6250-10	10	28 1/4	64 1/4	17.2
VC071	6250-12	12	31 1/4	76 1/4	22.7

ÉCHELLES EN FIBRE DE VERRE POUR ÉLECTRICIENS

- Homologuées CSA Calibre 1
Homologuées ANSI Type 1AA - Classées 375 lb

- En fibre de verre durable non conducteur
- Dessus adapté empêchant les outils de tomber
- Porte-bobines intégrés pour les petites et grosses bobines de fil
- Comprend: trois cordes Tool Lasso^{MC} pour outils
- Entretoises solides de qualité professionnelle
- Système de coupe pratique pour conduits (non compris sur le modèle de 4')



No modèle	Hauteur nominale'	Poids lb
VC005	4	16
VC006	6	24
VC007	8	32
VC008	10	41
VC009	12	52

ÉCHELLES À COULISSE (SÉRIE D6200 POUR USAGE TRÈS INTENSIF)

- Homologuées CSA Calibre 1
Homologuées ANSI Type 1A – Classées 300 lb
- Verrou de barreau à ressort
 - Pieds en acier avec crampons inclinables
 - Barreaux plats en D

No modèle	No fab	Hauteur'	Longueur en service'	Poids kg
2 SECTIONS				
VC145	D6216-2	16	13	15.9
VC146	D6220-2	20	17	19.5
VC123	D6224-2	24	21	23.1
VC124	D6228-2	28	25	26.3
VC147	D6232-2	32	29	32.2
VC148	D6236-2	36	32	35.4
VC149	D6240-2	40	35	38.6

SIMPLES

VC150	D6208-1	8		8.2
VC151	D6210-1	10		10.0
VC152	D6212-1	12		11.8
VC153	D6214-1	14		13.6
VC154	D6216-1	16		16.3
VC155	D6218-1	18		18.1
VC156	D6220-1	20		19.5



ESCABEAUX À PLATEFORME (SÉRIE P6200 POUR USAGE TRÈS INTENSIFS)

- Homologués CSA Calibre 1
Homologués ANSI Type 1A – Classés 300 lb
- Sabots moulés enveloppants pour plus de durabilité et de résistance à l'abrasion
 - Grande plateforme, idéale pour projets qui exigent un travail prolongé effectué debout



No modèle	No fab	Hauteur plateforme	Hauteur'	Largeur"	Écartement"	Poids kg
VC113	P6202	1' 1"	4	20 3/4	28 3/4	8.2
VC114	P6203	2' 10"	5	22 1/4	34 3/4	9.5
VC115	P6204	3' 10"	6	23 3/4	40 3/4	10.9
VC116	P6206	5' 8"	8	26 3/4	52 5/8	13.6
VC117	P6208	7' 7"	10	29 3/4	64 1/2	19.5
VC118	P6210	9' 6"	12	32 3/4	76 3/8	26.3
VC119	P6212	11' 5"	14	35 3/4	88 1/4	33.1

ESCABEAUX DOUBLES (SÉRIE T6200 POUR USAGE TRÈS INTENSIFS)

- Homologués CSA Calibre 1
Homologués ANSI Type 1A – Classés 300 lb
- Sabots moulés enveloppants pour plus de durabilité et de résistance à l'abrasion
 - Idéal pour les travaux exécutés en tandem



No modèle	No fab	Hauteur'	Largeur"	Écartement"	Poids kg
VC087	T6203	3	17 3/4	30 5/8	7.7
VC088	T6204	4	19 1/4	38 1/8	9.1
VC089	T6205	5	20 3/4	45 1/2	10.4
VC090	T6206	6	22 1/4	53	12.2
VC091	T6208	8	25 1/4	68	15.9
VC092	T6210	10	28 1/4	83	22.7
VC093	T6212	12	31 1/4	98	30.4

ESCABEAU INDUSTRIEL 2'

- Homologué CSA Calibre 1 – Classé 250 lb
Homologué ANSI Type 1A – Classé 300 lb
- Construction de fibre de verre non conducteur
- No modèle VC120



ÉCHELLES D'ALUMINIUM

ESCABEAUX INDUSTRIELS

(SÉRIE 4400)

Homologués CSA Calibre 1

Homologués ANSI Type 1A - Classés 300 lb

- Marches rainurées de 3 1/2" de large et montants d'échelle
- Entretoises triangulaires solides sur les marches
- Dessus de copolymère et plateau pour seau
- Pieds sécuritaires en caoutchouc

No modèle	Hauteur nominale'	Largeur de la base"	Écartement"	Poids lb
MA640	4	20	29	14
MA641	6	23	41	20
MA642	8	26	54	26
MA643	10	29	66	33
MA644	12	32	78	41
MA645	14	35	88	51
MA646	16	38	102	59



FEATHERLITE
INDUSTRIAL LADDERS

ÉCHELLES ULTRA ROBUSTES DROITES & À COULISSE EN ALUMINIUM

(SÉRIE 4100 / 4200D)

Homologués CSA Calibre 1

Homologués ANSI Type 1A - Classés 300 lb

- Montants latéraux à caisson rigide, inégalés pour leur force et leur durabilité
- Poulie pour câble montée sur le côté dispositif de guide à coulisse qui éloigne le câble loin des pieds du grimpeur et permettant de monter et de baisser la section mobile sans effort (seulement sur la série 4200D)
- Chapeaux d'extrémité en ABS jaune qui n'égratignent pas et résistants aux chocs
- Arrêts d'échelons robustes de première qualité (seulement sur la série 4200D)
- Échelons en D rainurés et antidérapants pour grimper de façon sécuritaire et confortablement (échelons ronds sur la série 4100)
- Pieds robustes pivotants avec nervures munis de plaque à crampons à glace

Series 4200D

Series 4100

FEATHERLITE
INDUSTRIAL LADDERS

ÉCHELLES SIMPLES (SÉRIE 4100)

No modèle	Lo nominale'	Lo en service	La"	Poids lb
MD506	8	-	14 5/8	13
MD507	10	-	14 5/8	16
MD508	12	-	14 5/8	19
MD509	14	-	14 5/8	22
MD510	16	-	14 5/8	25
MD511	18	-	14 5/8	28
MD512	20	-	14 5/8	31
MD513	22	-	16	41
MD514	24	-	16	44

ÉCHELLES À COULISSE (SÉRIE 4200D)

No modèle	Lo nominale'	Lo en service	La"	Poids lb
VC033	16	13	17	29
VC034	20	17	17	37
VC035	24	21	17	44
VC036	28	25	17	50
VC037	32	29	18 1/2	69
VC038	36	32	18 1/2	78
VC039	40	35	18 1/2	86
VC040	44	39	18 1/2	94



ÉCHELLE EN ALUMINIUM À PLATEFORME 4', USAGE LÉGER

- Fabrication en tubes de 1" rendant cette échelle légère et compacte pour l'entreposage
- Main courante avec prise en mousse
- Plateau pliant pour peinture, outils, etc.
- Pieds antidérapants non marquants
- Hauteur hors tout: - fermé: 55"
- ouvert: 51"
- Hauteur hors tout de la plateforme: 22 1/2"
- Poids approx.: 8 lb

No modèle TJZ869

FEATHERLITE
INDUSTRIAL LADDERS



B70

ESCABEAUX À PLATEFORME

(SÉRIE 4500)

Homologués CSA Calibre 1

Homologués ANSI Type 1A - Classés 300 lb

- Parfait pour les travaux à hauteur fixe
- Marches rainurées d'une largeur de 3 1/2" et montants d'échelle
- Entretoises triangulaires solides exclusives sur les marches procurant une rigidité inégalée
- Comprend une plateforme antidérapante de 14" x 18"; barres d'écartement en J et des pieds sécuritaires en caoutchouc

FEATHERLITE
INDUSTRIAL LADDERS

No modèle	Hauteur nominale'	Hauteur plateforme"	Largeur de la base"	Écartement"	Poids lb
MF393	6	46	24	42	22
MF394	8	69	27	54	28
MF395	10	92	31	65	35
MF396	12	115	34	78	43
MF397	14	136	36	87	52
MF398	16	158	39	102	60



ESCABEAUX DEUX CÔTÉS

(SÉRIE 4600)

Homologués CSA Calibre 1

Homologués ANSI Type 1A - Classés 300 lb

- Deux parties avant permettent l'accès des deux côtés
- Marches rainurées d'une largeur de 3 1/2" avec montants d'échelle
- Entretoises triangulaires solides exclusives sur les marches procurant une rigidité inégalée.
- Comprend les supports d'appui renforcés pour plus de stabilité; un dispositif d'écartement en J et des pieds sécuritaires en caoutchouc.

FEATHERLITE
INDUSTRIAL LADDERS

No modèle	Hauteur nominale'	Largeur de la base"	Écartement"	Poids lb
MF399	6	23	56	25
MF400	8	26	73	32
MF401	10	29	89	41



ÉCHELLES ROBUSTES EN ALUMINIUM MULTI-WAY

Homologués CSA Calibre 1

Homologués ANSI Type 1A - Classés 250 lb

- Se transforment facilement et se verrouillent sûrement et sécuritairement dans toutes les positions
- Montants en aluminium extrudé durable et marches et barreaux antidérapants
- Pieds fixes sécuritaires en caoutchouc sur la section avant
- Pieds pivotants en caoutchouc sur la section arrière
- Chapeaux d'extrémité en ABS hautement résistants et ne marquant pas
- Quincaillerie de qualité industrielle pour s'assurer de la rigidité en toutes positions

FEATHERLITE
INDUSTRIAL LADDERS

No modèle	Hauteur escabeau'	Hauteur échelle en extension'	Longueur ouverte en extension maximale'	Poids lb
MF402	6	12	9	22
MF403	7	14	11	25
MF404	8	15	13	28



CHEVALETS DE SCIAGE

- Largeur du dessus: 30" • Capacité: 1000 lb par marche
- Pieds antidérapants

2 MARCHES, HAUTEUR HORS TOUT: 24"

Poids approx.: 10 lb

No modèle MD293

3 MARCHES, HAUTEUR HORS TOUT: 36"

Poids approx.: 15 lb

No modèle MD294

BON
signature aluminium
CANADA



ÉCHELLES D'ALUMINIUM

ESCABEAUX DE QUALITÉ INDUSTRIELLE

(SÉRIE 800)

Homologués CSA Calibre 1

Homologués ANSI Type 1A - Classés 300 lb

- Marches cannelées et antidérapantes
- Montants en aluminium de gros calibre avec rainures
- Plateau à seaux 11" x 9"
- Barres d'écartement en aluminium renforcé
- Dessus en aluminium avec porte-outils



No modèle	Hauteur nominale'	Hauteur plateforme"	Écartement"	Poids lb
MA691	4	19	29	13
MA692	5	21	35	17
MA693	6	22	41	19
MA694	8	25	53	25
MA695	10	28	64	32
MA696	12	31	76	40
MA697	14	34	91	50
MA698	16	37	100	60
MA699	18	40	113	81
MA700	20	43	124	98

ÉCHELLES SIMPLES & À COULISSE

(SÉRIE 7700 POUR USAGE TRÈS INTENSIF)

Homologuées CSA Calibre 1

Homologuées ANSI Type 1A - Classée 300 lb

- Plus large, 20 1/4", ce qui est unique dans l'industrie
- Très larges barreaux plats en forme de D
- Grands pieds pivotants avec crampons à glace



No modèle	Lo nominale'	Largeur"	Poids lb
ÉCHELLES SIMPLES			
MA675	8	17	15
MA676	10	17	18
MA677	12	17	20
MA678	14	17	23
MA679	16	17	30
MA681	18	17	33
MA683	20	17	49

No modèle	Lo nominale'	Lo en service'	Largeur"	Poids lb
ÉCHELLES À COULISSE - 2 SECTIONS				
MA680	16	12 1/2	18 7/8	30
MA682	20	16 1/2	18 7/8	36
MA685	24	20 1/2	18 7/8	43
MA686	28	24 1/2	18 7/8	50
MA687	32	28 1/2	20 5/16	64
MA688	36	32 1/2	20 5/16	71
MA689	40	35 1/2	20 5/8	101

PLATEFORME DE TRAVAIL PORTATIVE

- Conçue pour les travaux d'entretien légers
- Surface de travail antidérapante peinte
- Les pattes se replient pour faciliter le transport
- Dimensions hors tout : 60" lo x 21" la x 21" h
- Poids: 27 lb
- Capacité de charge: 75 lb/pi.ca.

No modèle MB121

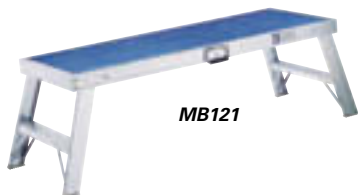

MB121

ESCABEAUX À PLATEFORME INDUSTRIELS

(SÉRIE 600)

Homologués CSA Calibre 1

Homologués ANSI Type 1A - Classés 300 lb

- Marches antidérapantes et plateforme de travail solide permettant d'être debout longtemps à une certaine hauteur
- Mains courantes sur tous les modèles de plus de 10'
- Dimension de la plateforme 14" la x 16" lo
- Montants arrière renforcés verticalement sur les modèles MA657 et MA658



No modèle	Hauteur nominale'	Hauteur plateforme"	Largeur"	Écartement"	Poids lb
MH707	4	23	21	28	17
MI989	5	34	22	35	18
MA652	6	46	24	41	22
MA653	8	69	27	53	28
MA654	10	30	30	64	36
MA655	12	33	33	76	44
MA656	14	36	36	90	53
MA657	16	39	39	100	63
MA658	18	42	42	113	85

ESCABEAUX À TRÉTEAU

(1400 SERIES)

Homologués CSA Calibre 1

Homologués ANSI Type 1A - Classés 300 lb

- Conçus pour monter des deux côtés
- Idéals pour les travaux qui requièrent 2 personnes
- De construction en aluminium solide, montants latéraux à rainures
- Marches antidérapantes des deux côtés
- Rivets en aluminium solide assurant la stabilité de l'escabeau



No modèle	Hauteur nominale'	Largeur de la base"	Écartement	Poids lb
MA608	6	22 3/4	49 7/8	23
MA609	8	25 3/4	63 7/8	30
MA610	10	28 9/16	78	40

ESCABEAUX À PLATEFORME POUR USAGE GÉNÉRAL

- Capacité: 200 lb
- Non homologués CSA et ANSI
- Montants en aluminium tubulaire avec rampes pour monter
- Le MA619 comprend un porte-seau avec porte-chiffon et un porte-outils
- Se replie jusqu'à 3 1/2" de largeur
- Pieds en caoutchouc antidérapant qui n'égratigne pas



MA618

MA619

No modèle	Hauteur hors tout"	Hauteur plateforme"	Poids lb
MA618	46	22	6
MA619	54	22	8

ÉCHELLES

ÉCHELLES À USAGES MULTIPLES JAW^{MC}

Homologuées CSA Calibre 1

Homologuées ANSI Type 1AA - Classées 375 lb

- Compacts et multifonctionnelles
- Se replient facilement pour l'entreposage ou le transport
- Bouts évasés avec pieds antidérapants offrant une stabilité supérieure dans n'importe quelle position
- Verrous d'échelons en polymère virtuellement indestructibles
- Montants latéraux extra profonds rendant l'échelle Jaw^{MC} plus rigide et plus solide
- Des dents mécaniques s'articulent pour une force supérieure et offrent 5 positions de verrouillage

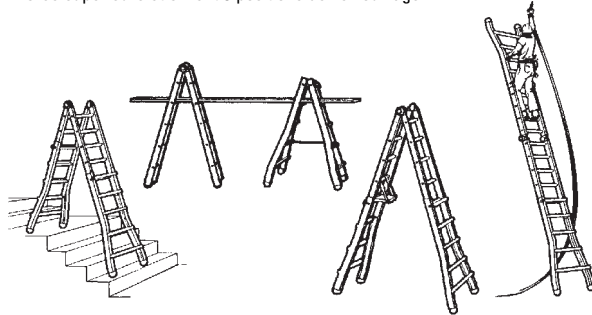

FEATHERLITE
INDUSTRIAL LADDERS



SYSTÈME TÉLÉSCOPIQUE À GRANDE PERFORMANCE

No modèle	Hauteur replier	Portée d'extension'	Portée de l'escabeau'	Hauteur d'échafaud'	Poids lb
MA740	4' 9"	9 à 15	4 1/2 à 7 1/2	1 à 4	36
MA741	5' 9"	11 à 19	5 1/2 à 9 1/2	1 à 5	41
MA742	6' 9"	13 à 23	6 1/2 à 11 1/2	1 à 6	50

ÉCHELLES ARTICULÉES ROBUSTES & ULTRA ROBUSTES

Homologuées CSA Calibre 1 - Classées 250 lb (MF538 & MF539)

Homologuées ANSI Type 1 - Classées 250 lb (MF538)

Homologuées ANSI Type 1A - Classées 300 lb (MF539)

- Polyvalentes pour une variété de travaux industriels et pour le secteur commercial
- Peuvent être facilement converties d'une échelle droite en un escabeau et même en un échafaudage

FEATHERLITE
INDUSTRIAL LADDERS

No modèle	Lo d'échelle droite'	Hauteur de l'escabeau'	Hauteur de l'échafaudage'	Poids lb
MF538	12	6	3	23
MF539	16	8	4	46



MF538



MF539

Utilisations multiples



ÉCHELLES STOP-STEP

- Elles roulent quand vous les poussez et s'arrêtent quand vous mettez le pied dessus
 - Hauteurs de 18" à 54"
 - Barres, cadre et entretoises en aluminium à haute résistance à la traction mesurant 1 po² avec châssis et armatures
 - Marches en aluminium refoulé de haut calibre mesurant 16" x 8" et relevées de 9"
 - Roulettes rétractables de 1 5/8" permettant aux pieds en caoutchouc d'adhérer au plancher
 - Garantie limitée de dix ans
 - Capacité de charge: 300 lb
 - Assemblage requis
- Couleur: beige
• Conformes aux exigences OSHA

No modèle	Nbre de marches	Hauteur de la dernière marche"	Dimensions hors tout			Poids lb
STOP-STEP						
			la"	x p"	x h"	
MD623	2	18	21	x 19 3/4	x 22 3/4	16
MD624	3	27	21	x 26 3/4	x 31 3/4	22
MD625	4	36	22 3/4	x 33 1/2	x 40 3/4	34
STOP-STEP A/RAMPE DOUBLE						
MD626	3	27	21	x 26 3/4	x 56 1/2	32
MD627	4	36	23 3/4	x 33 1/2	x 65 1/2	39
MD628	5	45	25 1/4	x 40 1/2	x 74 1/2	50
MD629	6	54	26 1/4	x 47 1/4	x 83 1/2	64



MD624



MD627



CHEVALETS ROBUSTES

- Capacité de 2000 lb
- De fabrication tellement robuste que vous n'aurez jamais à le remplacer
- Fini à revêtement en poudre jaune sécurité



KLETON

No modèle	Hauteur"	Largeur"	Profondeur"	Poids lb
VC157	24	36	20	33,5
VC158	36	48	20	47

ÉCHELLES ROULANTES

ÉCHELLES ROULANTES SÉCURITAIRES

- Idéales pour les endroits où on doit monter pour atteindre des matériaux volumineux
- Se roulent facilement en position et se bloquent fermement au plancher pour une sécurité maximale
- Échelles de 2 à 6 marches fonctionnant sur des roulettes à immobilisation automatique
- Sous le poids de l'opérateur les roulettes se rétractent et les pieds en caoutchouc prennent place
- La première marche des échelles de 8 à 16 marches actionne le mécanisme de blocage (descendez et appuyez le pied sur la marche du bas pour que l'échelle redevienne mobile)
- Marches en acier antidérapantes sur tous les modèles
- Cadre solide en acier tubulaire de 1"
- Échelles de 8 à 16 marches expédiées démontées
- Assemblage facile

Note:
Les échelles ne devraient pas être utilisées comme plateformes de travail.



Certifié d'après
ANSI A14.7

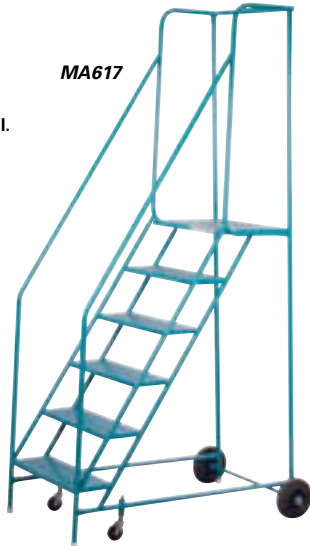

No modèle	Nombre de marches	Hauteur de la plateforme"	Hauteur hors tout"	Dimensions de la plateforme"	Base la" x p"	Poids lb
SANS RAMPES						
MA612	2	19	19	22 x 16	24 x 26	32
MA613	3	28	28	22 x 16	24 x 30	42
MH279	4	37	37	22 x 16	24 x 37	52
MA615	5	46	46	22 x 16	24 x 41	61
AVEC RAMPES						
MA614*	4	37	78	22 x 16	30 x 36	78
MA616*	5	46	87	22 x 16	30 x 46	89
MA617*	6	55	95	22 x 16	30 x 51	100
MA622	8	72	113	30 x 16	38 x 60	180
MA623	10	89	130	30 x 16	38 x 72	230
MA624	12	109	149	30 x 16	38 x 80	250
MA625	14	128	167	30 x 16	38 x 93	275
MA626	16	144	185	30 x 16	38 x 104	305

* Seulement les roulettes avant sont à immobilisation automatique.

ÉCHELLES ROULANTES POUR L'ENTRETIEN & LES MÉCANICIENS

- Base à empattement double très pratique permettant au travailleur de rejoindre les endroits difficiles d'accès
- Il suffit de l'incliner, ensuite de rouler pour faciliter la manœuvre sur des surfaces cahoteuses
- Plateforme de 24" de profondeur x 24" en largeur pour faciliter les mouvements
- Plateau à outils amovible de 10" x 24" pouvant être installé sur un des 3 côtés
- Capacité de charge: 300 lb
- Fini durable émail bleu Kleton

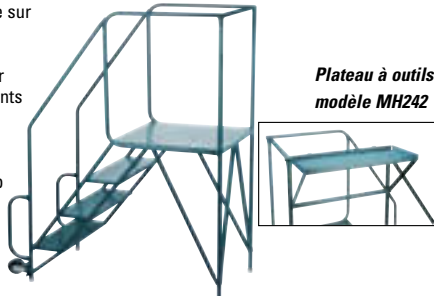

Plateau à outils
modèle MH242

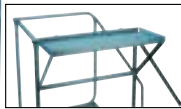

No modèle	Nbre de marches	Hauteur plateforme"	Hauteur hors tout"	Base la" x p"	Poids lb
MH212	3	28 1/2	58 1/2	25 x 44	85
MH213	4	38	68	25 x 50	98
MH214	5	47 1/2	77 1/2	25 x 56	112
MH215	6	57	87	25 x 62	125

ÉCHELLES TILT-N-ROLL

- Design équilibré permettant de l'incliner en position de roulement
- L'échelle, une fois inclinée, bouge facilement sur 2 roulettes de 4" de diamètre
- Fabrication monopièce en acier entièrement soudé
- Pattes avec bouts en caoutchouc renforcé qui retiennent l'échelle en toute sécurité durant son utilisation
- Marche du haut de dimensions supérieures de 24" x 24" donnant plus de liberté de mouvement et confort
- Rampes de 30" de haut avec deux marches de 24" de large
- Capacité de charge: 300 lb
- Fini durable émail bleu Kleton



Plateau à outils

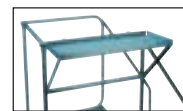

No modèle	Nbre de marches	Hauteur plateforme"	Hauteur hors tout"	Base la" x p"	Poids lb
MD603	3	27	57	25 x 44	70
MD604	4	38	68	25 x 50	81
MD605	5	47	77	25 x 56	93
MD606	6	56	86	25 x 62	105
MH242		Plateau à outils en option			9

TABOURETS ROULANT DE 20"

- Idéales pour les endroits où on doit monter pour atteindre des matériaux volumineux
- Se roulent facilement en position et se bloquent fermement au plancher pour une sécurité maximale
- Échelles qui fonctionnent sur des roulettes à immobilisation automatique
- Les roulettes se rétractent sous le poids de l'opérateur et les pieds en caoutchouc prennent place
- Marches en acier antidérapant sur tous les modèles
- Cadre solide en acier tubulaire de 1" • Capacité: 300 lbs
- Fini durable émail bleu Kleton



No modèle	Nbre de marche	Dim marche la" x p"	Plateforme la" x p" x h"	Base la" x p"	Poids lb
VC131	2	18 x 8	18 x 16 x 19	20 x 26	28
VC132	3	18 x 8	18 x 16 x 28	20 x 30	38
VC133	4	18 x 8	18 x 16 x 37	20 x 37	48
VC134	5	18 x 8	18 x 16 x 46	20 x 41	57



ÉCHELLES ROULANTES

ÉCHELLES ROULANTES EN ACIER INOXYDABLE À MARCHES VERROUILLABLES

- Idéales pour utilisation dans les endroits mouillés et autres environnements corrosifs
- Tous les éléments, excepté les roulettes et les ressorts sont fabriqués en acier inoxydable de haute qualité
- Monter sur la première marche active le mécanisme de verrouillage, verrouillant fermement ainsi l'échelle au plancher
- Marches du haut de 14" de profondeur et une main courante de 33" pour plus de sécurité
- Marches de 32" de largeur pour plus de stabilité
- Capacité: 350 lb
- Fabriquées selon les normes OSHA et AINSI
- Fabriquées avec des soudures de qualité industrielle.
- Ne pas utiliser dans les salles stériles



No modèle	Nbre de marche	Hauteur marche supérieur"	Hauteur hors tout"	Dimensions base		Poids lb
				Largeur"	Longueur"	
MK911	5	50	83	32	x 43	104
MK912	6	60	93	32	x 49	126
MK913	7	70	103	32	x 55	147
MK914	8	80	113	32	x 62	165
MK915	9	90	123	32	x 74	180
MK916	10	100	133	32	x 81	199
MK917	11	110	143	32	x 87	211
MK918	12	120	153	32	x 87	227

ÉCHELLES PIVOTANTES A/ROULETTES AU CENTRE

Ce modèle à 5 roulettes au centre permet à cette échelle de bouger plus facilement dans les passages étroits où il y a des tablettes difficiles à atteindre. Conçue pour pivoter autour de son propre rayon, éliminant ainsi la perte de temps et toutes les frustrations à essayer de positionner l'échelle dans les endroits étroits. Procure un accès rapide et sécuritaire aux tablettes du haut lors du ramassage de produits sans endommager la tablette et l'échelle. Un mécanisme de verrouillage facile à utiliser, maintient sa stabilité. Des marches solides avec tapis antidérapants. Entièrement soudée. Capacité de charge de 300 lb. Fini émail gris. Conformés aux normes OSHA et ANSI.



No modèle	Nbre de marche	Hauteur plateforme"	Hauteur hors tout"	Base		Poids lb
				la" x p"		
MD607	6	60	93	30	x 49	70
MD608	7	70	103	30	x 55	82
MD609	8	80	113	32	x 61	94
MD610	9	90	123	32	x 68	150
MD611	10	100	133	32	x 74	170
MD612	11	110	143	32	x 80	182
MD613	12	120	153	32	x 87	192

PLATEFORMES DE MAINTENANCE

(SÉRIE FW)

Homologuées ANSI Type 1A - Classées 300 lb

- La plateforme de maintenance non conductrice, mobile, SafeGard^{MC} est spécialement conçue pour travailler avec l'électricité
- Design unique Easy-Turn^{MC}
- Marches robustes et antidérapantes
- L'escalier de la plateforme a une pente de 50° conformément aux spécifications ANSI pour la descente face à l'avant
- La surface de la plateforme en fibre de verre est 100% non conductrice
- Les rampes et le garde-corps autour de la surface de travail sont fabriqués d'acier tubulaire enduit d'un matériau non conducteur pour une résistance et une protection accrues
- Couleur: jaune sécuritaire



No modèle	No fab	Nbre de marches	Hauteur à la marche supérieure	Longueur max"	Largeur max"	Hauteur maximale a/rampes	Poids lb
SÉRIE FW2400 PLATEFORME 24" X 17" CAP. 300 LB							
MF148	FW2406	6	4' 9 1/2"	71 7/8	32 5/8	8' 3 1/2"	189
MF150	FW2408	8	6' 4 1/2"	89	32 5/8	9' 10 1/2"	258
MF152	FW2410	10	7' 11 1/2"	106 1/8	32 5/8	11' 5 1/2"	404
MF154	FW2412	12	9' 6 1/2"	123 1/4	36 3/8	13' 1/2"	440
MF156	FW2414	14	11' 1 1/2"	140 3/8	39 1/2	14' 7 1/2"	520
MF157	FW2415	15	11' 11"	148 15/16	39 1/2	15' 5"	545

Hauteur du garde-corps: 42"; hauteur des rampes: 30"; diamètre des roulettes: 5"

ÉCHELLES LOCK-N-STOCK

- Grimpez, roulez, pliez, rangez
- En angle de 58 degrés et marches de 7" de profondeur pour faciliter la montée
- Marches perforées
- Construction soudée
- Facile à manœuvrer
- Se verrouille en position pliée ou de montée
- Environ 10" de profondeur lorsque pliée, pour faciliter le rangement
- Capacité maximale: 350 lb
- Fabriquées selon les normes ANSI 14.2



No modèle	Nbre de marches	Hauteur marche supérieure"	Ouverte la" x lo"	Dimensions pliée"		Poids lb
MH868	2	20	24 x 17	10	x 24	x 41 30
MH869	3	30	24 x 23	10	x 24	x 52 35
MH870	4	40	24 x 30	10	x 24	x 65 42

ÉCHELLES ROULANTES EN ALUMINIUM

- Largement utilisées dans les hôpitaux, banques, bureaux, de même qu'en industrie pharmaceutique et alimentaire
- Résistantes à la corrosion, se nettoient facilement, non magnétiques
- Marches antidérapantes
- 4 roulettes à immobilisation automatique pivotantes se rétractent sous le poids de l'opérateur
- Construction monopiece entièrement soudée, finis en aluminium non peint
- Structure tubulaire de 1/2" en aluminium robuste de nomenclature 40
- Capacité de charge: 300 lb
- Note:** fabriquées avec des soudures de qualité industrielle. Ne pas utiliser dans les salles stériles.



MA707

Nbre de marches	Hauteur plateforme"	Hauteur hors tout"	Prof. base"	No modèle Base 20" la	Poids Marches 18" la lb	No modèle Base 30" la	Poids Marches 24" la lb
SANS RAMPES							
2	19	-	19	MA702	15	MF599	22
3	28 1/2	-	25	MA703	20	MF600	28
4	38	-	31	MA705	29	MF601	35
AVEC RAMPES 30"							
3	28 1/2	58 1/2	25	MA704	27	MF602	34
4	38	68	31	MA706	34	MF603	41
5	47 1/2	77 1/2	37	-	-	MA707	49
6	57	87	43	-	-	MA708	60
7	66 1/2	96 1/2	49	-	-	MA709	67

PLATEFORMES & ÉCHAFAUDAGES

NACELLE ÉLÉVATRICES POUR TRAVAIL EN HAUTEUR

- Transformez n'importe quel chariot élévateur en nacelle élévatrice sécuritaire et efficace
- Permet de faire l'entretien en hauteur sans avoir besoin d'échelles ou d'échafaudages
- Surface antidérapante
- L'écran de sécurité de 72" éloigne l'opérateur et son équipement du mécanisme de levage
- Il suffit de glisser les fourches dans les supports et de fixer la chaîne de sécurité
- Capacité de charge: 600 lb
- Aucun assemblage requis

REMARQUE:

La nacelle *Kleton* respecte ou dépasse les exigences de sécurité ASME B56.1 lorsqu'un harnais et une longe sont portés.

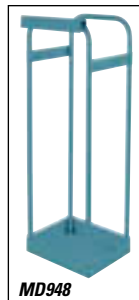

No modèle	Description	Poids lb
MD444	Nacelle - plateforme 36" x 36"	230
MH800	Nacelle - plateforme 48" x 48"	300
MD338	Ensemble de roulettes de 6" (en option)	10
MD948*	Boîtier pour ampoules électriques 15" la x 15" p x 43" h	25

PLATEAUX À OUTILS EN OPTION

MI787	Convient au modèle MD444, 36" lo x 4" la x 3" p
MI788	Convient au modèle MH800, 48" lo x 4" la x 3" p

* Se monte sur les plateformes MD444 et MH800

ÉCHAFAUDAGES AMOVIBLES

A. ÉCHAFAUDAGE ROULANT

- Réglable à tous les 4" avec une plateforme de 6' de haut
- Permet d'élever en toute sécurité les travailleurs à des hauteurs variées
- Compact - peut franchir des portes standard et circuler dans des couloirs étroits
- Roulettes pivotantes de 5" avec freins
- Dimensions hors tout: 6' la x 28" p x 6' h
- Capacité statique de 700 lb
- Assemblage requis



B. ÉCHAFAUDAGE PLIANT

- Échafaudage pliant muni d'une plateforme réglable à tous les 4"
- Comprend un assemblage monopiece standard, 3 plateformes en acier de 8 1/8" x 75" et quatre roulettes de 5" avec freins
- Dimensions hors tout: 75 1/2" la x 29" p x 78" h
- Rallonges verticales de 3' et 6' disponibles
- Cadre ayant un revêtement protecteur appliqué sous forme de poudre
- Capacité statique de 700 lb
- Assemblage requis



No modèle	Description	Poids lb
A. MB035	Échafaudage roulant	150
B. MB086	Échafaudage pliant	129
MB087	Rallonge verticale de 3'	40
MB088	Rallonge verticale de 6'	49

ÉCHAFAUDAGES-TOURS EN ACIER SUR ROUES FORTRUSS^{MD} (SÉRIE SS)

Les échafaudages incluent leur système de garde-corps pouvant être assemblés et réglés facilement par une seule personne. Peuvent être empilés en utilisant jusqu'à trois unités et jusqu'à un maximum de 15'. Stabilisateurs requis lors d'empilement de plus de 6'.

- Mécanisme de réglage à double tige - poignée pistolet facilitant l'ajustement en hauteur par une seule personne
- Tige de roulettes - s'enclenche solidement dans la structure
- Tuyau cylindrique élargi sur cadre de bout avec frein d'écrou qui facilite le blocage des sections empilées et des roulettes en place
- Poignée de resserrement en forme de L pour un meilleur raccordement entre l'armature et le cadre de bout - diminue l'oscillation latérale et augmente la stabilité
- Roulettes à double blocage: 5" x 1 3/8"
- Cadre de bout en acier tubulaire de forme rectangulaire avec barreaux d'échelles.
- Plateforme en contreplaqué de catégorie pour l'extérieur: 5/8" d'épaisseur x 29" de largeur x 65 3/8" ou 89 3/8" de longueur



No modèle	Dim lo' x h'	Cadres de bout	Armature assemblée	Nbre de plateforme en contreplaqué	Nbre de roulettes	Poids lb
MF424	6 x 3	2 x 3'	2 x 6'	1	-	112
MF425	8 x 3	2 x 3'	2 x 8'	1	-	127
MF426	6 x 6	2 x 6'	2 x 6'	1	4	154
MF427	8 x 6	2 x 6'	2 x 8'	1	4	171

INTERRUPTEUR D'URGENCE

- Interrupteur d'urgence sur la plateforme de travail permettant d'arrêter le chariot élévateur immédiatement en cas d'urgence
- Boîtier de commande pour la plateforme, boîtier enfichable pour le chariot et un fil extensible de 6' à 20'
- Recommandé pour les plateformes de travail MD444 et MH800
- Facile à installer



No modèle	Description
MD328	Interrupteur d'urgence

LONGES EN SANGLE RÉTRACTABLES

- 8' (2,4 m) de long avec crochet à ressort verrouillant et pivotant
- Se bloque approximativement en moins de 230 mm (9"), réduisant ainsi au minimum la longueur totale d'une chute par rapport à une longe régulière
- Conçues pour donner un maximum de protection aux endroits où les langes peuvent être dans le chemin
- Comprennent une sangle de 2" (50 mm), un boîtier de vinyle résistant et un mousqueton de montage
- Homologué CSA



No modèle SN122 No fab FP0304

HARNAIS DURABILT

- Bon prix pour répondre à vos besoins, sans sacrifier la qualité
- Léger, facile à utiliser
- Sangles en polyester offrant une meilleure résistance aux produits chimiques
- Grand anneau en D à l'arrière
- Taille universelle convenant à presque tout le monde
- Autres tailles disponibles
- Homologué CSA



No modèle SAH533 No fab FPD6981P

SPÉCIFICATIONS:

- **Cadre de bout** - unité pleine hauteur 29" la x 68" h (sans roulettes) - demi-unité 29" la x 39" h (sans roulettes)
- **Largeur (assemblé)** - 29 1/2" (sans roulettes)
- **Hauteur maximale de plateforme a/roulettes** - unité 6': 6' 3" - unité 12': 11' 8" - unité 15': 14' 10"
- **Capacité de charge** - unité 6' lo: 655 lb (50 lb/pi²) - unité 8' lo: 450 lb (25 lb/pi²)

Remarque: Ne pas empiler plus de trois unités pour une hauteur totale de 15'. Chaque paire de cadre de bout a besoin d'une paire d'armatures et une plateforme (comprise à l'expédition). Les stabilisateurs et garde-corps/chasse-pieds sont expédiés avec l'unité lorsque la plateforme est à plus de 10' de la surface du sol.

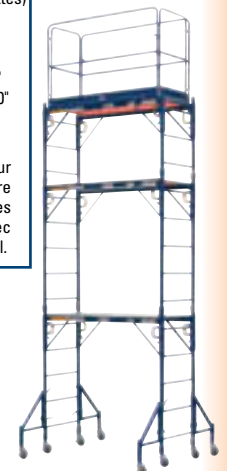

B75